

svan

ES Manual de usuario de horno integrado

PT Forno Embutido / Manual de Utilizador

EN Built-in Oven / User Manual

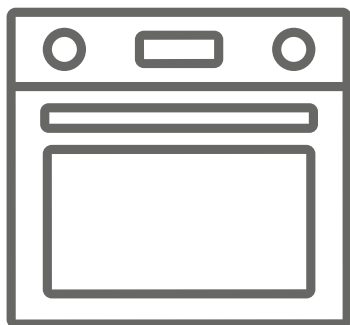

SVH375N

Gracias por elegir este producto.

Este Manual de usuario contiene información de seguridad e instrucciones importantes relacionadas con el uso y mantenimiento del aparato.

Tómese el tiempo que necesite para leer este Manual de usuario antes de usar el aparato y guárdelo por si tuviese que consultarlo más adelante.

Icono	Tipo	Significado
	ADVERTENCIA	Riesgo de lesión grave o muerte
	RIESGO DE DESCARGA ELÉCTRICA	Riesgo de voltaje peligroso
	INCENDIO	Advertencia; Riesgo de incendio / materiales inflamables
	PRECAUCIÓN	Riesgo de lesiones o daños materiales
	IMPORTANTE / NOTA	Uso correcto del sistema

ÍNDICE

1.INSTRUCCIONES DE SEGURIDAD	4
1.1. Advertencias generales de seguridad	4
1.2. Advertencias para la instalación	6
1.3. Durante el uso	7
1.4. Durante la limpieza y el mantenimiento.....	8
2.INSTALACIÓN Y PREPARACIÓN PARA SU USO	10
2.1. Instrucciones para el instalador	10
2.2. Instalación del horno	10
2.3. Conexión eléctrica y seguridad	11
3.CARACTERÍSTICAS DEL PRODUCTO	13
4.USO DEL PRODUCTO	14
4.1. Controles del horno	14
4.2. Uso del Programador Visio Touch	16
4.3. Accesorios	17
5.LIMPIEZA Y MANTENIMIENTO	19
5.1. Limpieza	19
5.2. Mantenimiento	21
6.SOLUCIÓN DE PROBLEMAS Y TRANSPORTE	22
6.1. Solución de problemas	22
6.2. Transporte	22
7.ESPECIFICACIONES TÉCNICAS.....	23
7.1. Ficha energética	23

1. INSTRUCCIONES DE SEGURIDAD



- Lea detenidamente todas las instrucciones antes de usar el aparato y guarde este manual en un lugar de fácil acceso para poder consultarlo cuando sea necesario.
- Este manual ha sido redactado para más de un modelo. Por lo tanto, puede que su aparato no tenga algunas de las características descritas en él. Por este motivo, es importante que preste especial atención a las figuras que se proporcionan en el manual.

1.1. ADVERTENCIAS GENERALES DE SEGURIDAD



- Este aparato lo pueden usar niños de 8 años en adelante y personas con capacidades físicas, sensoriales o mentales reducidas o con falta de experiencia y conocimiento si han recibido supervisión o instrucciones sobre el uso seguro del aparato y comprenden los peligros asociados. Los niños no deben jugar con el aparato. Ningún niño debe realizar la limpieza ni el mantenimiento de usuario de este aparato sin supervisión.

 **ADVERTENCIA:** El aparato y sus piezas accesibles se calientan durante su uso. Se debe tener cuidado a fin de evitar tocar los elementos de calentamiento. Mantenga a los niños de menos de 8 años de edad lejos del aparato salvo que estén supervisados en todo momento.

  **ADVERTENCIA:** Peligro de incendio: No coloque objetos sobre las superficies donde se cocina.

  **ADVERTENCIA:** Si la superficie está rajada, apague el aparato para evitar la posibilidad de que se produzca una descarga eléctrica.

- No use el aparato con un temporizador externo o un sistema de control remoto aparte.
- Durante el uso, el aparato se calentará. Se debe tener cuidado a fin de evitar tocar los elementos de calentamiento que hay dentro del horno.
- Durante el uso, los tiradores se pueden calentar en un corto período de tiempo.
- No use productos de limpieza abrasivos agresivos ni estropajos para limpiar el cristal de la puerta del horno y el resto de superficies. Pueden rayar las superficies, lo que podría hacer que se resquebrajase el cristal de la puerta o se dañasen las superficies.
- No utilice productos de limpieza a vapor para limpiar el aparato.

  **ADVERTENCIA:** Para evitar la posibilidad de descargas eléctricas, asegúrese de que el aparato esté apagado antes de cambiar la lámpara.

 **PRECAUCIÓN:** Las piezas accesibles podrían estar calientes al cocinar o asar. Mantenga a los niños alejados del aparato cuando se esté usando.

- El aparato se ha fabricado de acuerdo con las normativas y estándares locales e internacionales pertinentes.
- Los trabajos de mantenimiento y reparación solo deben llevarlos a cabo técnicos de servicio autorizados. Es peligroso que un técnico no autorizado lleve a cabo los trabajos de instalación y reparación del aparato. No altere ni modifique en modo alguno las especificaciones del aparato. El uso de protectores de encimera no adecuados puede dar lugar a accidentes.
- Antes de conectar el aparato, asegúrese de que las condiciones de la distribución local (naturaleza

y presión del gas o frecuencia y voltaje de electricidad) y las especificaciones del aparato sean compatibles. Las especificaciones de este aparato se indican en la etiqueta.

⚠ PRECAUCIÓN: Este aparato solo ha sido diseñado para cocinar alimentos en el interior de una vivienda. No se debe usar para ningún otro fin o aplicación, como para uso no doméstico, en un entorno comercial o para calentar una habitación.

- No utilice los tiradores de la puerta para levantar o mover el aparato.
- Se han tomado todas las medidas posibles con el fin de garantizar su seguridad. Puesto que el cristal se puede romper, debe tenerse cuidado al limpiar el aparato para evitar que se raye. Evite golpear el cristal con accesorios.
- Asegúrese de que el cable de alimentación no quede atrapado ni dañado durante la instalación. Si el cable de alimentación se ha dañado, deberá cambiarlo el fabricante, su agente de servicio o una persona cualificada equivalente a fin de evitar que se produzca un peligro.
- No deje que los niños se cuelguen de la puerta del horno o se sienten en ella cuando esté abierta.
- Mantenga a los niños y animales alejados de este electrodoméstico.

1.2. ADVERTENCIAS PARA LA INSTALACIÓN

- No utilice el aparato antes de que se haya instalado por completo.
- El aparato debe instalarlo un técnico autorizado. El fabricante no es responsable de ningún daño que pueda producirse por una colocación o instalación defectuosa realizada por una persona no autorizada.

- Al desembalar el aparato, asegúrese de que no haya resultado dañado durante el transporte. Si detecta algún tipo de defecto, no use el aparato y póngase en contacto inmediatamente con un agente de servicio cualificado. Los materiales empleados para el embalaje (nailon, grapas, espuma de estireno, etc.) pueden resultar dañinos para los niños y se deben recoger y retirar inmediatamente.
- Proteja el aparato de la atmósfera. No lo exponga a los efectos del sol, la lluvia, la nieve, el polvo o una humedad excesiva.
- Los materiales que rodean el aparato (p ej., armarios) deben ser capaces de soportar al menos una temperatura de 100 °C.
- El aparato no debe instalarse detrás de una puerta decorativa para evitar el sobrecalentamiento.

1.3. DURANTE EL USO

- Al usar el horno por primera vez, podría observar un ligero olor. Este olor es totalmente normal y se debe a los materiales de aislamiento de los elementos calentadores. Le recomendamos que antes de usar el horno por primera vez, lo deje vacío y lo ponga a trabajar a la temperatura máxima durante 45 minutos. Asegúrese de que el entorno en el que se haya instalado el producto esté bien ventilado.
- Tenga cuidado al abrir la puerta del horno cuando esté cocinando o tras haber terminado de cocinar. El valor caliente del horno puede producir quemaduras.
- No coloque materiales inflamables o combustibles dentro ni cerca del aparato cuando este esté funcionando.
- Use siempre guantes para horno para retirar

la comida del horno y para volver a introducir alimentos en él.



No deje desatendida la cocina al cocinar con aceites sólidos o líquidos. Pueden prenderse bajo condiciones extremas de calentamiento. Nunca vierta agua sobre llamas producidas por aceite. En su lugar, apague la cocina y cubra el recipiente con su tapa o una manta ignífuga.

- Si no se va a usar el producto durante un largo período de tiempo, apague el interruptor de mando principal.
- Asegúrese de que los mandos de control del aparato estén siempre en la posición “0” (parada) cuando no se esté utilizando.
- Al extraer las bandejas, estas se inclinan- Tenga cuidado para que no se le derrame ni se le caiga la comida caliente al sacarla del horno.
- No coloque nada sobre la puerta del horno cuando esté abierta. Esto podría desequilibrar el horno o dañar la puerta.
- No cuelgue toallas, trapos ni ropa en el aparato o en uno de sus tiradores.

1.4. DURANTE LA LIMPIEZA Y EL MANTENIMIENTO

- Asegúrese de que el aparato esté desconectado de la red eléctrica antes de realizar cualquier tarea de limpieza o mantenimiento.
- No extraiga los mandos de control para limpiar el panel de mando.
- Para preservar la eficacia y seguridad del aparato, le recomendamos que use siempre piezas de repuesto originales y que llame a un agente de servicio autorizado cuando sea necesario.

• Declaración de conformidad de la CE

CE Declaramos que nuestros productos cumplen con las directivas, decisiones y normativas europeas pertinentes y con los requisitos enumerados en los estándares mencionados.

Este aparato se ha diseñado únicamente para cocinar en casa. Cualquier otro uso (como calentar una habitación) es inadecuado y peligroso.

 Las instrucciones de funcionamiento son aplicables a varios modelos. Puede que observe diferencias entre lo indicado en estas instrucciones y el modelo que ha adquirido.

Cómo desechar la antigua máquina



Este símbolo sobre el producto o en su embalaje indica que este producto no se puede tratar como residuos domésticos. En su lugar, debe llevarse a un punto de recogida para el reciclaje de equipos eléctricos y electrónicos.

Al asegurarse de que este producto sea desechado correctamente, estará contribuyendo a evitar posibles daños en el medioambiente y la salud de las personas, que podrían producirse si los residuos de este producto se tratasen de manera incorrecta. Si desea obtener información detallada sobre el reciclaje de este producto, póngase en contacto con su oficina municipal, el servicio de desecho de residuos domésticos o la tienda en la que adquirió el producto.

2. INSTALACIÓN Y PREPARACIÓN PARA SU USO

! ADVERTENCIA: Este aparato debe instalarse por una persona de servicio autorizado o un técnico cualificado siguiendo las instrucciones proporcionadas en esta guía y cumpliendo las normativas locales vigentes.

- Si la instalación se realiza de manera incorrecta, la garantía quedará anulada y podrían producirse daños físicos y materiales, de los que el fabricante no se hace responsable.
- Antes de la instalación asegúrese de que las condiciones de la distribución local (voltaje de electricidad y frecuencia) y los ajustes del aparato son compatibles. Las condiciones de ajuste de este aparato se indican en la etiqueta.
- Deben cumplirse las leyes, ordenanzas, directivas y estándares vigentes en el país en el que se vaya a usar el aparato (normativas de seguridad, reciclaje adecuado conforme a las normativas, etc.).

2.1. INSTRUCCIONES PARA EL INSTALADOR

Instrucciones generales

- Tras quitar el material de embalaje del aparato y de sus accesorios, asegúrese de que el aparato no esté dañado. Si sospecha que pueda haber cualquier

tipo de daño en el aparato, no lo utilice. Póngase en contacto inmediatamente con una persona de servicio autorizada o un técnico cualificado.

- Asegúrese de que no haya materiales inflamables o combustibles cerca del aparato, como cortinas, aceite, trapos, etc., que podrían prenderse fuego.
- La encimera y el mobiliario que rodee el aparato debe estar hecho de materiales resistentes a temperaturas superiores a los 100 °C.
- El aparato no se debe instalar directamente sobre un lavavajillas, frigorífico, congelador, lavadora o secadora.

2.2. INSTALACIÓN DEL HORNO

Los aparatos se suministran con kits de instalación y se pueden instalar en una encimera de dimensiones adecuadas. Las dimensiones para la encimera y el horno se proporcionan debajo.

A (mm)	557	min./max. F (mm)	560/580
B (mm)	550	min. G (mm)	555
C (mm)	595	min. H/I (mm)	600/590
D (mm)	575	min. J/K (mm)	5/10
E (mm)	574		

Instalación bajo una encimera

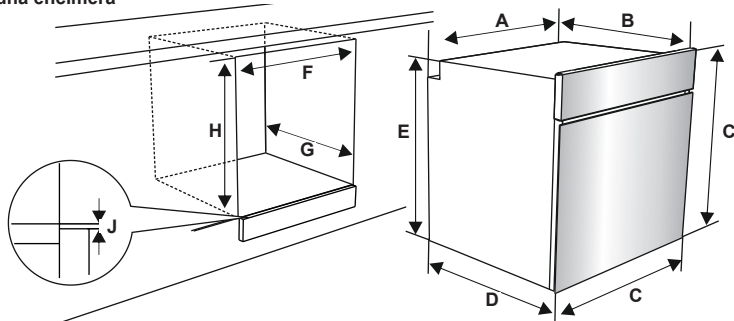

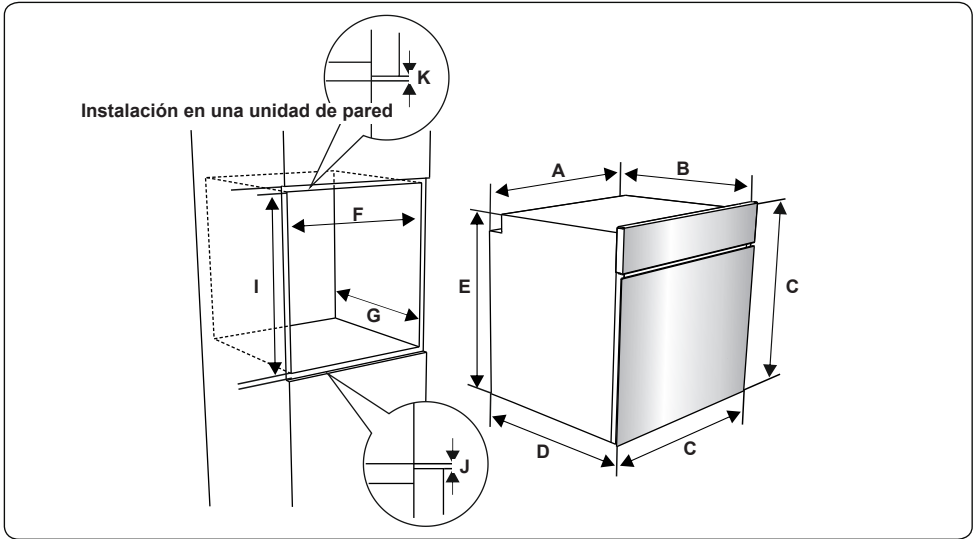

Una vez que se hayan realizado las conexiones eléctricas, inserte el horno en el armario empujándolo hacia delante. Abra la puerta del horno e inserte 2 tornillos en los orificios que se encuentran en el bastidor del horno. Con el marco del producto tocando la superficie de madera del armario, apriete los tornillos.

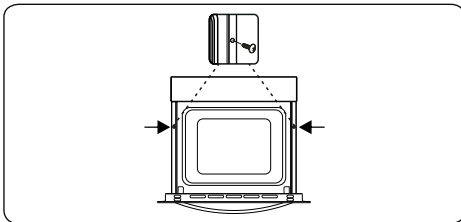

2.3. CONEXIÓN ELÉCTRICA Y SEGURIDAD

⚠️ ADVERTENCIA: La conexión eléctrica de este aparato debe realizarla una persona de servicio autorizada o un electricista cualificado conforme a las instrucciones proporcionadas en esta guía y las normativas locales vigentes.

⚠️ ADVERTENCIA: ESTE APARATO DEBE ESTAR CONECTADO A TIERRA.

- Antes de conectar el aparato al suministro eléctrico, debe comprobarse el voltaje nominal del aparato (indicado en la placa identificativa del aparato) para asegurarse de que se corresponda con el de la red eléctrica. Además, los cables eléctricos deben ser capaces de soportar la potencia nominal del aparato (que también se indica en la placa identificativa).
- Asegúrese de que se usen cables aislados durante la instalación. Una conexión incorrecta podría dañar el aparato. Si el cable de alimentación está dañado y debe cambiarse, dicha operación deberá realizarla personal cualificado.
- No utilice adaptadores, regletas ni alargadores.
- El cable de alimentación debe mantenerse alejado de las partes calientes del aparato y no debe doblarse ni comprimirse. De lo contrario, se podría dañar el cable, lo que daría lugar a un cortocircuito.
- Si el aparato no está conectado a la red mediante un enchufe, se debe usar un interruptor aislante multipolar (con una separación de contacto mínima de 3 mm) para cumplir las normativas de seguridad.

- El aparato está diseñado para un suministro eléctrico de 220-240 V ~ 380-415 V 3N~. Si el suministro eléctrico de su vivienda es distinto, póngase en contacto con un técnico de servicio autorizado o un electricista cualificado.
- El cable de alimentación (H05VV-F) debe ser lo suficientemente largo como para conectarlo al aparato aunque este se encuentre en la parte delantera del armario.
- Asegúrese de que todas las conexiones estén apretadas debidamente.
- Fije el cable de alimentación a la abrazadera de cable y a continuación cierre la tapa.
- La conexión de la caja de terminales se encuentra en la caja de terminales.

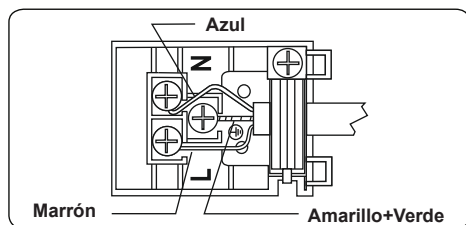

3. CARACTERÍSTICAS DEL PRODUCTO

 **Importante:** Las especificaciones para el producto varían y el aspecto del aparato podría variar con respecto al mostrado en las figuras que se muestran debajo.

Lista de componentes

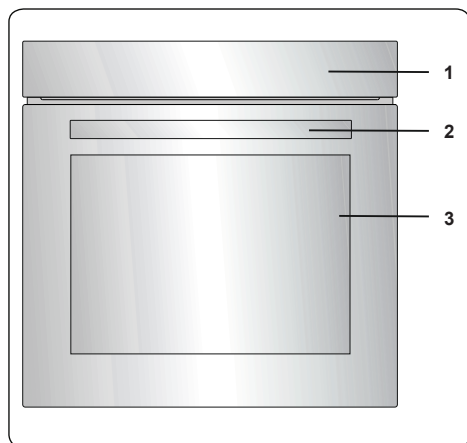

1. Panel de mando
2. Tirador de puerta de horno
3. Puerta de horno

Panel de mando

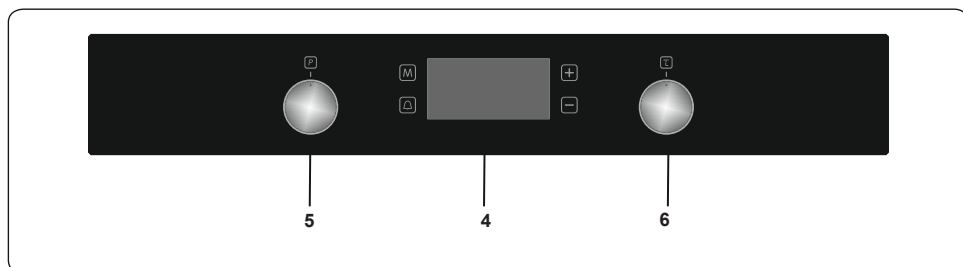

4. Temporizador
5. Mando de control de funciones del horno
6. Mando de termostato del horno

4. USO DEL PRODUCTO

4.1. CONTROLES DEL HORNO

Mando de control de funciones del horno

Gire el mando hasta el símbolo correspondiente de la función de cocción deseada. Para obtener detalles de las distintas funciones, consulte "Funciones del horno".

Mando de termostato del horno

Tras seleccionar una función de cocción, gire este mando para establecer la temperatura deseada. La luz del termostato del horno se iluminará cuando el termostato esté funcionando para calentar el horno o mantener la temperatura.

Funciones del horno

* Dependiendo del modelo de horno que tenga, podrían variar las funciones.

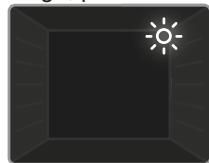

Luz del horno: Solo se encenderá la luz del horno. Seguirá encendida mientras esté activada la función de cocción.



Función de descongelación: Las luces de advertencia del horno se encenderán y comenzará a funcionar el ventilador. Para usar la función de

descongelación, coloque los alimentos congelados en el horno en un estante colocado en la tercera ranura comenzando desde la parte inferior. Se recomienda colocar una bandeja de horno bajo los alimentos que se vayan a descongelar para que caiga en ella el agua que se produce al descongelarse el hielo. Esta función no cocinará ni cocerá la comida, solo ayudará a descongelarla.

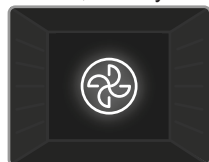

Función Turbo: Las luces de advertencia y del termostato del horno se encenderán y comenzarán a operar el elemento de calentamiento del

anillo y el ventilador. La función Turbo distribuye el calor de manera homogénea por el horno para que se cocinen por igual todos los alimentos de todos los estantes. Se recomienda precalentar el horno durante unos 10 minutos.

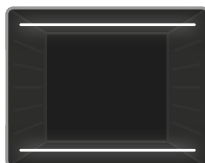

Función de cocción estática: Las luces de advertencia y del termostato del horno se encenderán y comenzarán a operar los elementos de calentamiento

inferiores y superiores. La función de cocción estática emite calor, garantizando una cocción homogénea de los alimentos. Esto es ideal para cocinar pastelitos, tartas, pasta al horno, lasañas y pizzas. Se recomienda precalentar el horno 10 minutos. Asimismo, se recomienda no usar más de un estante a la vez con esta función.



Función de ventilador: Las luces de advertencia y del termostato del horno se encenderán y comenzarán a operar los elementos de

calentamiento superior e inferior y el ventilador. Esta función es buena para hornear pastelitos. La cocción se lleva a cabo mediante los elementos de calentamiento inferior y superior que hay en el interior del horno y mediante el ventilador, que distribuye el aire, dando un ligero toque grill a la comida. Se recomienda precalentar el horno durante unos 10 minutos.

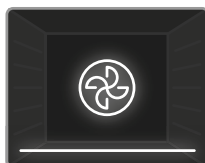

Función de pizza: Las luces de advertencia y del termostato del horno se encenderán y comenzarán a operar los elementos de calentamiento inferiores

y del anillo, así como el ventilador. Esta función es ideal para hornear alimentos, como pizzas, de manera uniforme y en poco tiempo. Mientras el ventilador distribuye de forma homogénea el calor del horno, el elemento de calentamiento inferior se encarga de hornear los alimentos.

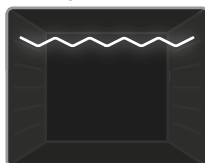

Función de grill: Las luces de advertencia y del termostato del horno se encenderán y comenzará a operar el elemento de calentamiento del grill.

Esta función se usa para cocinar al grill y para tostar alimentos. Use los estantes superiores del horno. Aplique un poco de aceite a la parrilla con una brocha para

impedir que se peguen los alimentos y coloque la comida en el centro de la parrilla. Debajo de la comida debe colocar siempre una bandeja que recoja las gotas de aceite o grasa. Se recomienda precalentar el horno durante unos 10 minutos.

Advertencia: Al cocinar al grill, la puerta del horno debe estar cerrada y la temperatura del horno debe ajustarse a 190 °C.

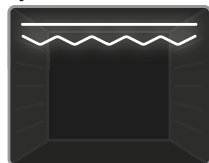

Función de grill rápido: Las luces de advertencia y del termostato del horno se encenderán. Comenzarán a operar los elementos de

calentamiento superiores y del grill. Esta función se usa para cocinar al grill más rápidamente y para cocinar al grill alimentos que tengan una gran superficie, como, por ejemplo, carne. Use los estantes superiores del horno. Aplique un poco de aceite a la parrilla con una brocha para impedir que se peguen los alimentos y coloque la comida en el centro de la parrilla. Debajo de la comida debe colocar siempre una bandeja que recoja las gotas de aceite o grasa. Se recomienda precalentar el horno durante unos 10 minutos.

Advertencia: Al cocinar al grill, la puerta del horno debe estar cerrada y la temperatura del horno debe ajustarse a 190 °C.

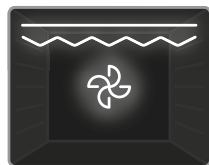

Función de doble grill y ventilador: Las luces de advertencia y del termostato del horno se encenderán y comenzarán a operar el ventilador y los

elementos de calentamiento superiores y del grill. Esta función se usa para cocinar alimentos gruesos al grill más rápidamente y para cocinar al grill alimentos que tengan una gran superficie. Se pondrán en marcha los elementos de calentamiento superiores y los del grill, así como el ventilador, para asegurarse de que los alimentos se cocinen de manera uniforme. Use los estantes superiores del horno. Aplique un poco de aceite a la parrilla con una brocha para impedir que se peguen los alimentos y coloque la comida en el centro de la parrilla. Debajo de la comida debe colocar siempre una bandeja que recoja las gotas de aceite o grasa. Se recomienda precalentar el

horno durante unos 10 minutos.

Advertencia: Al cocinar al grill, la puerta del horno debe estar cerrada y la temperatura del horno debe ajustarse a 190 °C.



Función de limpieza por vapor:

Establezca la función del horno y el termostato en el símbolo de la función de limpieza por vapor. Vierta 200-250 ml de agua (aproximadamente 1 taza) en la bandeja pequeña que hay sobre la base del horno. La limpieza por vapor se ejecuta aproximadamente durante 20 minutos y prepara el horno para que se pueda limpiar con facilidad. Mesa de cocción

Función	Platos			
Estática	Hojaldre	2-3-4	170 - 190	35 - 45
	Tarta	2-3-4	170 - 190	30 - 40
	Galleta	1 - 2	170 - 190	30 - 40
	Estofado	2	175 - 200	40 - 50
	Pollo	2-3-4	200	45 - 60
Ventilador	Hojaldre	2-3-4	170 - 190	25 - 35
	Tarta	2-3-4	150 - 170	25 - 35
	Galleta	2-3-4	150 - 170	25 - 35
	Estofado	2	175 - 200	40 - 50
	Pollo	1 - 2	200	45 - 60
Turbo	Hojaldre	2-3-4	170 - 190	35 - 45
	Tarta	2-3-4	150 - 170	30 - 40
	Galleta	2-3-4	150 - 170	25 - 35
	Estofado	2	175 - 200	40 - 50
Asado	Albóndigas asadas	7	200	10 - 15
	Pollo	*	190	50 - 60
	Chuletas	6-7	200	15 - 25
	Bistecs	6-7	200	15 - 25

*Si dispone de ella, cocine con la brocheta para pollo asado.

4.2. USO DEL PROGRAMADOR VISIO TOUCH

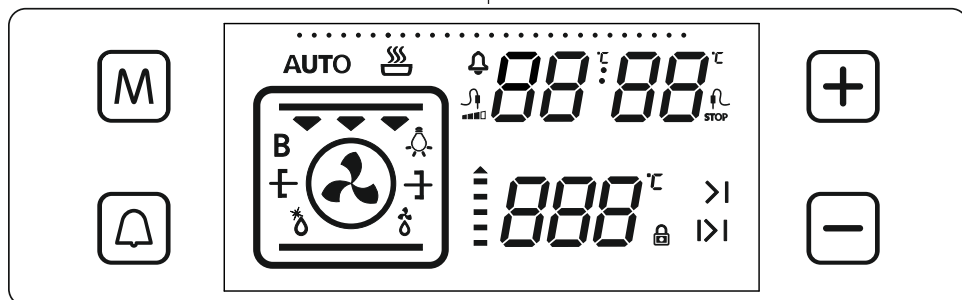

Descripción de función	
	Botón de modo
	Botón de alarma
	Botón de ajuste de tiempo
	Botón de ajuste de tiempo / ajustes de temperatura para sonda para carne / bloqueo de teclado
	Indicador de funciones del horno
	Indicador de temporizador
	Indicador de temperatura

Ajuste de la hora

Al encender el horno por primera vez tras su instalación, parpadeará en pantalla "0.00". Pulse el botón táctil "M" o los botones "+" y "-" a la vez. Parpadearán los dos puntos ":" en la pantalla. Puede ajustar y establecer la hora mediante los botones táctiles "+" y "-". Para poder usar las funciones del horno, debe ajustarse la hora.

Ajuste del tiempo de cocción

Ajuste del recordatorio de minutos

Para establecer un temporizador de recordatorio de minutos, pulse el botón táctil de alarma "Δ", "0.00" aparecerá en el indicador del temporizador y parpadeará el símbolo "Δ". Use los botones táctiles "+" y "-" mientras parpadea el símbolo "Δ" para ajustar el período de tiempo de advertencia deseado. Una vez que haya terminado de ajustar el período de tiempo, espere a

que deje de parpadear el símbolo "Δ" y permanezca iluminado. Se establecerá el tiempo de advertencia sonora.

Cuando el temporizador llegue a cero, se emitirá una advertencia sonora y el símbolo "Δ" parpadeará en la pantalla. Si pulsa "+" o "-", se detendrá la advertencia sonora y desaparecerá el símbolo de la pantalla.

Ajuste del tiempo de duración de cocción

Esta función le ayuda a cocinar un período de tiempo fijo. Prepare la comida que vaya a cocinar e introdúzcala en el horno. A continuación seleccione la función de cocción y la temperatura que desee. Pulse el botón táctil "M" hasta que vea el símbolo de Tiempo de duración "I>I" indicador del temporizador. Establezca el período de cocción requerido mediante los botones táctiles "+" y "-" cuando el temporizador esté en esta posición. Luego de configurar el tiempo de cocción requerido, "AUTO" (AUTOMÁTICO) aparecerá en la pantalla. Cuando haya completado el ajuste, espere hasta que se muestre la hora en la pantalla y permanezca iluminado el símbolo de Tiempo de duración.

Cuando el temporizador llegue a cero, el horno se apagará, se emitirá una advertencia sonora y parpadeará "AUTO" (AUTOMÁTICO) en la pantalla. Pulse cualquier botón táctil de la unidad de control para detener el sonido de advertencia. "AUTO" (AUTOMÁTICO) seguirá parpadeando. Pulse a la vez los botones "+" y "-" para salir del modo "AUTO" (AUTOMÁTICO).

Ajuste del tiempo de finalización de cocción

Esta función se usa para comenzar a cocinar después de un determinado período de tiempo y durante un determinado período de tiempo. Prepare la comida que vaya a cocinar e introdúzcala en el horno. A continuación seleccione la función de cocción y la temperatura que

deseo.

Pulse el botón táctil **"M"** hasta que vea el símbolo de Tiempo de duración **"|>|"** y **"AUTO"** (AUTOMÁTICO) en el indicador del temporizador. Establezca el período de cocción requerido mediante los botones táctiles **"+"** y **"-"** cuando el temporizador esté en esta posición. A continuación pulse el botón táctil **"M"** hasta que se muestre el símbolo **">|"**. Parpadearán la hora y el Tiempo de duración de cocción. Ajuste el tiempo de finalización de cocción mediante los botones **"+"** y **"-"** mientras el temporizador esté en esta posición. Cuando haya completado el ajuste, espere a que permanezcan iluminados la hora y **">|"** en el indicador del temporizador.

El horno calculará el tiempo de funcionamiento restando el período de cocción del tiempo de finalización establecido, momento en el que se apagará. El temporizador emitirá una advertencia sonora y **"AUTO"** (AUTOMÁTICO) seguirá parpadeando. Pulse cualquier botón del temporizador para detener el sonido de advertencia y pulse a la vez los botones **"+"** y **"-"** para salir del modo **"AUTO"** (AUTOMÁTICO).

Ajuste de sonido del temporizador digital

Mantenga pulsado el botón táctil **"-"** hasta que oiga un pitido. Después de hacerlo, cada vez que se pulse el botón **"-"**, sonará un pitido diferente. Hay tres tipos de sonido distintos. Seleccione el tono que desee y no pulse ningún otro botón. Momentos después se guardará el sonido de advertencia seleccionado.

Función de bloqueo de teclado

La función de bloqueo de teclado se usa para impedir que se cambien los ajustes del horno de forma no intencionada. Mantenga pulsado el botón **"+"** hasta que vea en la pantalla el símbolo de bloqueo de teclado. Para desactivar el bloqueo de teclado, mantenga pulsado el botón **"+"** hasta que desaparezca el símbolo de bloqueo de teclado de la pantalla.

Cuando esté activada la función de bloqueo de teclado, solo se podrá usar el botón de encendido. El resto de botones permanecerá bloqueado.

Si no hay ningún tipo de actividad en un período de 6 horas mientras el horno está en funcionamiento, este se apagará automáticamente.

4.3. ACCESORIOS

La rejilla EasyFix

Limpie bien los accesorios con agua caliente, detergente y un paño limpio suave cuando vaya a utilizarlos por primera vez.

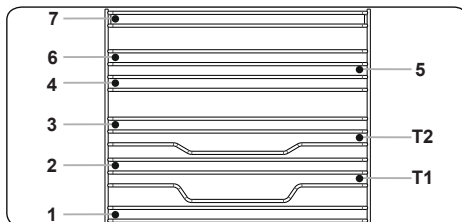

- Inserte el accesorio en la posición correcta dentro del horno.
- Deje al menos 1 cm de espacio entre la cubierta del ventilador y los accesorios.
- Tenga cuidado al sacar los utensilios de cocina o los accesorios del horno. Los alimentos calientes o accesorios pueden causar quemaduras.
- Los accesorios pueden deformarse con el calor. Tras enfriarse, recuperarán su apariencia y función originales.
- Las bandejas y las rejillas se pueden colocar en cualquier nivel del 1 al 7.
- Las guías telescópicas se pueden colocar en los niveles T1 y T2.
- Se recomienda utilizar el nivel 3 para preparar alimentos en un nivel.
- Se recomienda utilizar el nivel T2 para preparar alimentos en un nivel con guías telescópicas.
- Se recomienda utilizar los niveles 2 y 4 para preparar alimentos en dos niveles.
- La rejilla de parrilla giratoria debe colocarse en el nivel 3.
- El nivel T2 se utiliza para colocar la rejilla de parrilla giratoria con guías telescópicas.

**** Los accesorios pueden variar en función del modelo adquirido.

La bandeja honda

La bandeja honda es ideal para estofados.

Coloque la bandeja en cualquiera de los estantes y empújela hasta el fondo para asegurarse de que quede bien colocada.

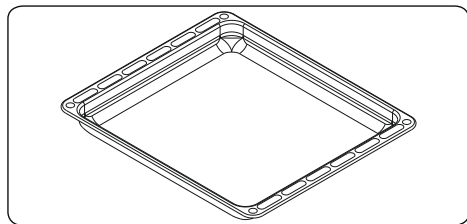

Sistema de escudo térmico en hornos integrados

El sistema patentado de escudo térmico impide que el aire caliente llegue al usuario final creando una cortina de aire cuando está abierta la puerta del horno.

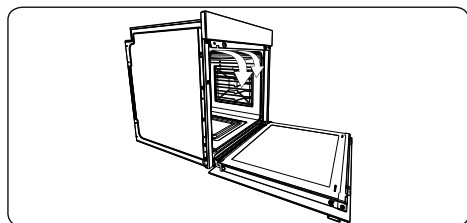

La bandeja llana

La bandeja llana es ideal para hornear pastelitos.

Coloque la bandeja en cualquiera de los estantes y empújela hasta el fondo para asegurarse de que quede bien colocada.

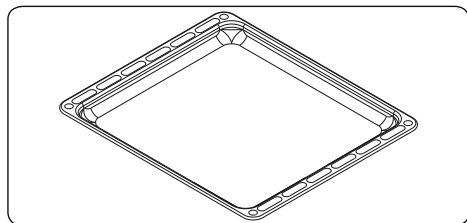

La bandeja pequeña

La bandeja pequeña es ideal para hornear pastelitos.

Coloque la bandeja en el centro de una rejilla.

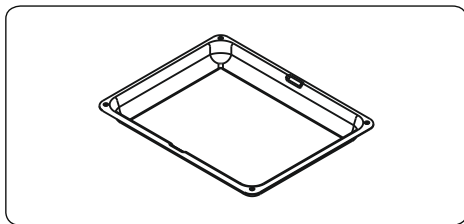

Rejilla con guía telescópica de media extensión Easyfix

La guía telescópica se extiende hasta la mitad para permitir un acceso sencillo a los alimentos.

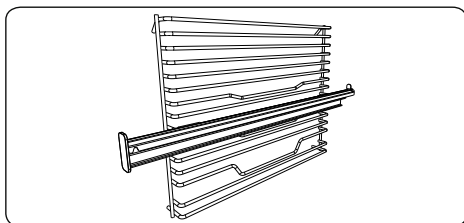

Guías telescópicas

Limpe bien los accesorios con agua caliente, detergente y un paño limpio suave cuando vaya a utilizarlos por primera vez.

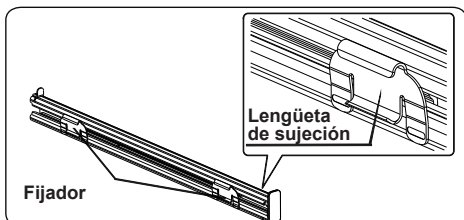

- A cada lado de la guía telescópica hay sujetadores que permiten retirarlos para tareas de limpieza y reubicación.
- Retire el carril lateral. Consulte la sección «Retirar la bandeja de rejilla».

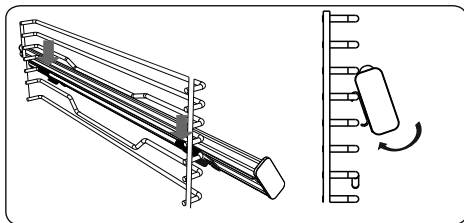

- Cuelgue los fijadores superiores de las guías telescópicas en la rejilla de referencia del nivel de la parrilla lateral y presione simultáneamente los fijadores inferiores hasta que oiga claramente cómo encajan en la rejilla de fijación del nivel de parrilla lateral.
- Para retirarlos, sujete la superficie frontal de la guía y repita las instrucciones anteriores en orden inverso.

Parrilla

La parrilla es ideal para asar o procesar alimentos en recipientes para hornos.

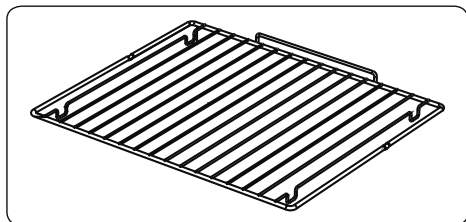

ADVERTENCIA
Coloque la rejilla correctamente en la cavidad del horno y empujela hasta el final.

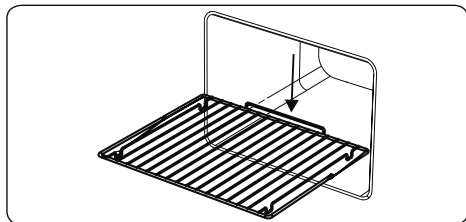

Colector de agua

A veces al cocinar, se produce condensación en el cristal interior de la puerta del horno. Esto no significa que el producto esté averiado.

Abra la puerta del horno en la posición de grill y déjela en esta posición 20 segundos. El agua caerá en el colector.

Deje que se enfríe el horno y limpie el interior de la puerta con un trapo seco. Este procedimiento debe realizarse con regularidad.

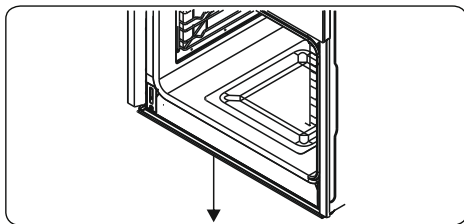

5. LIMPIEZA Y MANTENIMIENTO

5.1. LIMPIEZA

ADVERTENCIA: Apague el aparato y deje que se enfríe antes de limpiarlo.

Instrucciones generales

- Antes de usar materiales de limpieza para limpiar el aparato, compruebe si son adecuados y si el fabricante los ha recomendado.
- Utilice productos de limpieza líquidos o cremosos que no contengan partículas. No utilice cremas cáusticas (corrosivas), polvos de limpieza abrasivos, estropajos de aluminio ásperos ni herramientas duras, ya que podrían dañar las superficies de la cocina.

! No utilice productos de limpieza que contengan partículas, ya que podrían arañar las partes pintadas, esmaltadas o de cristal del aparato.

• Si se derrama algún líquido, límpielo inmediatamente para impedir que se dañe cualquier parte.

! No utilice productos para limpiar a vapor en ninguna parte del aparato.

Limpieza del interior del horno

- El interior de los hornos esmaltados se limpia mejor con el horno caliente.
- Después de usar el horno, siempre debe limpiarse con un trapo suave empapado en agua con jabón. A continuación, vuelva a limpiar el horno con un trapo húmedo y séquelo.
- En ocasiones, puede que tenga que usar un producto de limpieza líquido para limpiar el horno por completo.

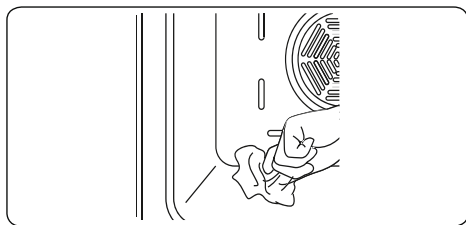

Limpieza de las partes de cristal

- Limpie las partes de cristal del aparato de manera periódica.
- Utilice limpiacristales para limpiar el interior y el exterior de las partes de cristal. A continuación enjuáguelas y séquelas bien con un trapo seco.

Limpieza de las partes de acero inoxidable (si las hubiese)

- Limpie las partes de acero inoxidable del aparato de manera periódica.
- Limpie las partes de acero inoxidable con un trapo suave empapado únicamente en agua. A continuación séquelas bien con un trapo seco.



No limpie las partes de acero inoxidable si siguen calientes tras haber cocinado.



No deje mucho tiempo sobre el acero inoxidable restos de vinagre, café, leche, sal, agua, zumo de tomate o limón.

Extracción del cristal interior

Debe retirar el cristal de la puerta del horno antes de limpiarlo, tal como se muestra debajo.

1. Empuje el cristal en la dirección de **B** y libérelo del soporte de colocación (**x**). Extraiga el cristal en la dirección de **A**.

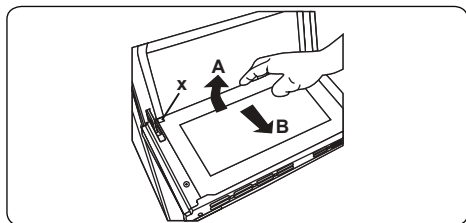

Para cambiar el cristal interior:

1. Empuje el cristal hacia el soporte de colocación y bajo él (**y**), en la dirección de **B**.

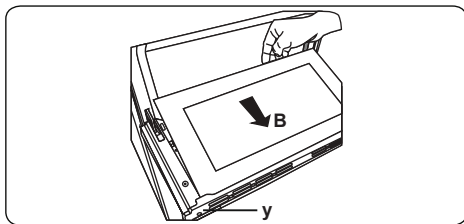

3. Coloque el cristal bajo el soporte de colocación (**x**) en la dirección de **C**.

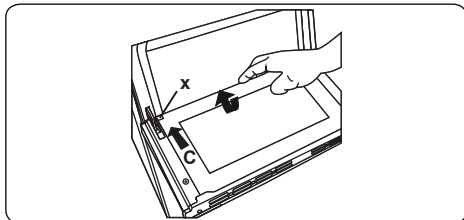

- Si la puerta del cristal es una puerta de horno de triple cristal, la tercera capa de cristal se puede quitar de la misma manera que la segunda capa.

Extracción de la puerta del horno

Antes de limpiar el cristal de la puerta del horno, debe quitar la puerta del horno, tal como se muestra debajo.

1. Abra la puerta del horno.

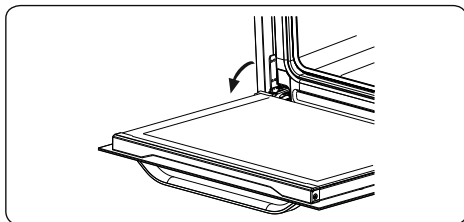

2. Abra la abrazadera de zapata (**a**) (con la ayuda de un destornillador) hasta la posición final.

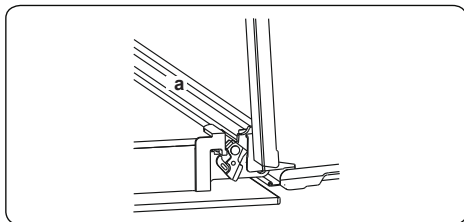

3. Cierre la puerta hasta que esté prácticamente en la posición de cierre total.

y quite la puerta tirando de ella hacia usted.

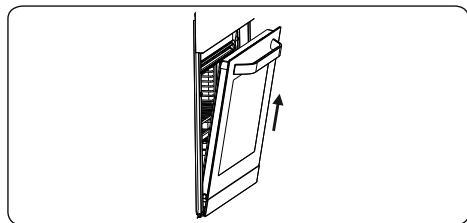

Extracción de la parrilla

Para quitar la parrilla, tire de ella tal como se indica en la figura. Una vez que la haya liberado de los clips (a), levántela.

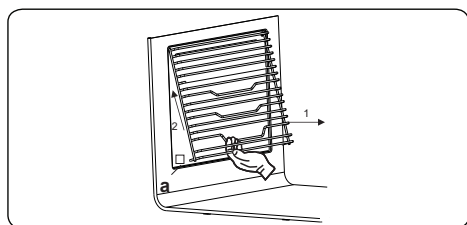

5.2. MANTENIMIENTO

⚠ ADVERTENCIA: El mantenimiento de este aparato solo debe llevarlo a cabo una persona de servicio autorizada o un técnico cualificado.

Cambio de la lámpara del horno

⚠ ADVERTENCIA: Apague el aparato y deje que se enfríe antes de limpiarlo.

- Quite primero la lente del cristal y a continuación quite la bombilla.
- Sustituya la bombilla retirada por una nueva (capaz de soportar 300 °C) (230 V, 15-25 W, tipo E14).
- Cambie la lente del cristal, tras lo cual el horno estará listo para su uso.

👤 La lámpara está diseñada específicamente para ser utilizada en electrodomésticos de cocina. No está diseñada para iluminar un hogar.

6. SOLUCIÓN DE PROBLEMAS Y TRANSPORTE

6.1. SOLUCIÓN DE PROBLEMAS



Si sigue teniendo algún problema con su aparato tras comprobar estos pasos básicos de resolución de problemas, póngase en contacto con un técnico de servicio autorizado o con un técnico cualificado.

Problema	Posible causa	Solución
El horno no se enciende.	No hay corriente.	Compruebe si el aparato recibe corriente. Compruebe también que estén trabajando el resto de electrodomésticos de la cocina.
No se genera calor o el horno no calienta.	El control de temperatura del horno no se ha colocado bien. Se ha dejado abierta la puerta del horno.	Compruebe que se haya colocado bien el mando de control de temperatura del horno.
La luz del horno (si la hubiese) no funciona.	La lámpara se ha estropeado. El suministro eléctrico se ha interrumpido o desconectado.	Cambie la lámpara de acuerdo con las instrucciones. Asegúrese de que el enchufe de la pared tenga corriente.
Los alimentos no se cocinan de forma homogénea en el horno.	Los estantes del horno se han colocado mal.	Compruebe que se estén siguiendo las temperaturas y las posiciones de estantes recomendadas. No abra la puerta a menudo salvo que necesite darle la vuelta a los alimentos que esté cocinando. Si abre la puerta frecuentemente, la temperatura interior será inferior, lo que podría afectar al resultado final de la comida.
Los botones del temporizador no se pueden pulsar correctamente.	Hay materias extrañas entre los botones del temporizador. Modelo táctil: hay humedad en el panel de mando. La función de bloqueo de teclado está activada.	Quite las materias extrañas y vuelva a intentarlo. Quite la humedad y vuelva a intentarlo. Compruebe si está activada la función de bloqueo de teclado.
El ventilador del horno (si lo hubiese) hace ruido.	Los estantes del horno vibran.	Compruebe que el horno esté nivelado. Compruebe que los estantes o los utensilios para el horno no estén vibrando o en contacto con el panel trasero del horno.

6.2. TRANSPORTE

Si debe transportar el producto, use el embalaje original del producto y transpórtelo en su caja original. Siga las instrucciones de transporte que se muestran en el embalaje. Pegue con cinta todas las piezas extraíbles del producto para evitar que se dañe el producto durante el transporte.

Si no dispone del embalaje original, prepare un carrito para que el aparato quede protegido de las amenazas externas, en especial las superficies externas del producto.

7. ESPECIFICACIONES TÉCNICAS

7.1. FICHA ENERGÉTICA

Marca		svan
Modelo		SVH375N
Tipo de horno		ELÉCTRICO
Masa	Kg	30,8
Índice de eficiencia energética – convencional		106,0
Índice de eficiencia energética – ventilación forzada		94,6
Clase energética		A
Consumo de energía (electricidad) - convencional	kWh/ciclo	0,93
Consumo de energía (electricidad) – ventilación forzada	kWh/ciclo	0,83
Número de cavidades		1
Fuente de calor		ELÉCTRICO
Volumen	L	78
Este horno cumple con EN 60350-1		
Trucos para ahorrar energía		
Horno		
-A ser posible, cocine los alimentos juntos.		
- Mantenga el tiempo de precalentamiento durante poco tiempo.		
-No prolongue el tiempo de cocción.		
-No olvide apagar el horno al final de la cocción.		
- No abra la puerta del horno durante el periodo de cocción.		

Obrigado por escolher este produto.

Este Manual de Utilizador contém informações de segurança e instruções importantes relativamente ao manuseamento e manutenção do seu eletrodoméstico.

Por favor, despenda algum tempo a ler este Manual de Utilizador antes de utilizar o seu eletrodoméstico e guarde-o para referência futura.

Ícone	Tipo	Significado
	NOTA	Risco de lesão grave ou morte
	RISCO DE CHOQUE ELÉTRICO	Risco de tensão perigosa
	INCÊNDIO	Aviso; risco de incêndio/materiais inflamáveis
	PRECAUÇÃO	Risco de danos materiais ou lesão
	IMPORTANTE / AVISO	Manusear corretamente o sistema

ÍNDICE

1.INSTRUÇÕES DE SEGURANÇA.....	4
1.1. Avisos Gerais de Segurança	4
1.2. Avisos de instalação	6
1.3. Durante a Utilização	7
1.4. Durante a Limpeza e Manutenção	8
2.INSTALAÇÃO E PREPARAÇÃO PARA UTILIZAÇÃO	10
2.1. Instruções para o Instalador	10
2.2. Instalação do Forno.....	10
2.3. Segurança e Ligação Elétrica.....	11
3CARACTERÍSTICAS DO PRODUTO	13
4.UTILIZAÇÃO DO PRODUTO	14
4.1. Controlos do Forno.....	14
4.2. Mesa de Cozinhar	15
4.3. Utilização do Programador Tátil Visio	16
4.4. Acessórios	17
5.LIMPEZA E MANUTENÇÃO	19
5.1. Limpeza	19
5.2. Manutenção.....	21
6.RESOLUÇÃO DE PROBLEMAS E TRASPORTE	22
6.1. Resolução de problemas.....	22
6.2. Transporte	22



1. INSTRUÇÕES DE SEGURANÇA



- Leia cuidadosamente todas as instruções antes de utilizar o seu eletrodoméstico e guarde-as num local conveniente para consulta quando necessário.
- Este manual foi preparado para mais do que um modelo, portanto, o seu eletrodoméstico poderá não possuir algumas das características aqui descritas. Por esta razão, é importante tomar particular atenção a quaisquer imagens aquando da leitura do manual operativo.

1.1. AVISOS GERAIS DE SEGURANÇA

- Este eletrodoméstico pode ser utilizado por crianças com 8 anos de idade e superior e por pessoas (incluindo crianças) com capacidades mentais, sensoriais e físicas reduzidas ou com falta de experiência ou conhecimento a menos que tenham sido supervisionados ou tenham recebido instruções relativamente à utilização do eletrodoméstico de forma segura e que tenham entendido os perigos envolvidos. As crianças não devem brincar com o eletrodoméstico. A limpeza e a manutenção por parte do utilizador não deverão ser realizadas por crianças sem supervisão.



 **NOTA:** O eletrodoméstico e as partes acessíveis ficam quentes durante a utilização. Deverá ser tido cuidado para evitar tocar nos elementos quentes. Mantenha crianças com idade inferior a 8 anos afastadas a menos que tenham supervisão contínua.

  **NOTA:** Perigo de incêndio: Não coloque itens sobre as superfícies de cozedura.

  **NOTA:** Se a superfície estiver rachada, desligue o eletrodoméstico para evitar a possibilidade de choque elétrico.

- Não manuseie o eletrodoméstico através de um temporizador externo ou sistema de controlo remoto separado.

- Durante a utilização o eletrodoméstico irá ficar quente. Deverá ser tido cuidado para evitar tocar nos elementos quentes dentro do forno.
- As pegas podem ficar quentes após um curto período durante a utilização.
- Não utilize detergentes abrasivos ou escovas de arame para limpar o vidro da porta do forno ou outras superfícies. Estas podem riscar as superfícies sendo que isto poderá resultar em fracionamento da porta de vidro ou danos nas superfícies.
- Não utilize detergentes de vapor para limpar o eletrodoméstico.

  **NOTA:** Para evitar a possibilidade de choque elétrico, certifique-se de que desliga o eletrodoméstico antes de substituir a lâmpada.

 **CUIDADO:** As partes acessíveis poderão ficar quentes quando cozinhar ou grelhar. Mantenha crianças afastadas do eletrodoméstico quando o mesmo estiver a ser utilizado.

- O seu eletrodoméstico é fabricado de acordo com todas as regulamentações e padrões locais e internacionais.
- Os trabalhos de manutenção e reparação só deverão ser realizados por técnicos de serviço autorizados. Os trabalhos de instalação e reparação que sejam realizados por técnicos não autorizados poderão ser perigosos. Não altere ou modifique, de forma alguma, as especificações do eletrodoméstico. Proteções de placa inadequadas poderão causar acidentes.
- Antes de conectar o seu eletrodoméstico, certifique-se de que as condições de distribuição local (natureza do gás e pressão do gás ou frequência e tensão da eletricidade) e os ajustes do eletrodoméstico são compatíveis. As especificações para este eletrodoméstico são identificadas na etiqueta.

⚠ CUIDADO: Este eletrodoméstico foi concebido apenas para cozinhar alimentos e serve apenas para uso doméstico. Não deverá ser utilizado para qualquer outro propósito ou em qualquer outra aplicação, como por exemplo, utilização não doméstica, em ambiente comercial ou para aquecer uma divisão.

- Não utilize as pegas da porta do forno para levantar ou mover o eletrodoméstico.
- Todas as medidas possíveis foram tomadas para assegurar a sua segurança. Uma vez que o vidro pode partir, deverá ser tido cuidado aquando da limpeza para evitar riscos. Evite bater ou danificar o vidro com acessórios.
- Certifique-se de que o cabo de alimentação não é preso ou danificado durante a instalação. Se o cabo elétrico estiver danificado, deverá ser substituído pelo fabricante, agente de serviço ou por pessoas qualificadas similares de modo a evitar perigos.
- Não deixe que crianças subam para a porta do forno ou se sentem na mesma enquanto esta estiver aberta.
- Deve manter as crianças e os animais afastados deste aparelho.

1.2. AVISOS DE INSTALAÇÃO

- Não manuseie o eletrodoméstico antes de o mesmo estar totalmente instalado.
- O eletrodoméstico deverá ser instalado por um técnico autorizado. O fabricante não é responsável por quaisquer danos que possam ter ocorrido devido de uma colocação e instalação ineficientes por parte de pessoas não autorizadas.
- Quando o eletrodoméstico for desembalado, certifique-se de que não foi danificado durante o transporte. Em caso de defeito, não utilize o eletrodoméstico e contacte um agente de serviço

qualificado imediatamente. O material utilizado no embalamento (nylon, agrafos, isopor, etc.) poderá ser perigoso para crianças e deverão ser imediatamente removidos e recolhidos.

- Proteja o seu eletrodoméstico da atmosfera. Não o exponha ao sol, à chuva, à neve, ao pó ou a humidade em excesso.
- Os materiais que rodeiam o eletrodoméstico (ou seja, armários) deverão conseguir suportar uma temperatura mínima de 100 °C.
- O aparelho não pode ser instalado atrás de uma porta decorativa para evitar sobreaquecimento.

1.3. DURANTE A UTILIZAÇÃO

- Quando utilizar o seu forno pela primeira vez é provável que note um ligeiro odor. Isto é perfeitamente normal e causado pelos materiais de isolamento nos elementos do aquecedor. Sugerimos que, antes de utilizar o seu forno pela primeira vez, o deixe vazio e o coloque à temperatura máxima durante 45 minutos. Certifique-se de que o ambiente no qual o produto é instalado é bem ventilado.
- Tome cuidado quando abrir a porta do forno durante ou após a cozedura. O vapor quente do forno poderá causar queimaduras.
- Não coloque materiais inflamáveis ou combustíveis em ou próximo do eletrodoméstico enquanto o mesmo estiver a funcionar.
- Utilize sempre luvas para remover e substituir a comida no forno.



Não deixe o fogão sozinho quando cozinhar com óleos líquidos ou sólidos. Os mesmos poderão pegar fogo em condições de aquecimento extremas. Nunca coloque água sobre as chamas que são causadas pelo óleo, ao invés disso, desligue o fogão

e cubra a panela com a tampa ou com um cobertor de incêndio.

- Se o produto não for utilizado durante um longo período de tempo, desligue o interruptor de controlo principal.
- Certifique-se de que os botões giratórios de controlo do eletrodoméstico estão sempre na posição “0” (stop) quando não estiver a ser utilizado.
- Os tabuleiros inclinam-se quando puxados para fora. Tome cuidado para não derramar ou deixar cair comida quente quando da remoção da mesma do forno.
- Não coloque nada na porta do forno quando a mesma estiver aberta. Isto poderá desequilibrar o forno ou danificar a porta.
- Não pendure toalhas, panos de cozinha ou roupas no eletrodoméstico ou nas suas pegas.

1.4. DURANTE A LIMPEZA E MANUTENÇÃO

- Certifique-se de que o seu eletrodoméstico está desligado da alimentação principal antes de realizar qualquer operação de limpeza ou manutenção.
- Não retire os botões giratórios de controlo para limpar o painel de controlo.
- Para manter a eficiência e a segurança do seu eletrodoméstico, recomendamos que utilize sempre peças suplentes originais e que contacte os agentes de serviço autorizados sempre que necessário.

• Declaração de Conformidade CE

 Declaramos que os nossos produtos cumprem com as Diretivas, Decisões e Regulamentações Europeias e com os requisitos listados nos padrões referenciados.

Este eletrodoméstico foi indicado para ser apenas utilizado para cozinhar em casa. Qualquer outra utilização (como por exemplo, aquecer uma divisão) é inadequada e perigosa.

 As instruções operativas aplicam-se a vários modelos. Poderá notar diferenças entre estas instruções e o seu modelo.

Eliminação da sua máquina antiga



Este símbolo no produto ou na embalagem indica que este produto não poderá ser tratado como resíduo doméstico. Ao invés disso, deverá ser entregue no ponto de recolha adequado para a reciclagem de equipamento elétrico e eletrónico. Ao assegurar que este produto é eliminado corretamente, irá ajudar a evitar consequências potencialmente negativas para o ambiente e para a saúde humana que poderiam, de outra forma, ser causadas pelo manuseamento inadequado de resíduos deste produto. Para informações mais detalhadas sobre a reciclagem deste produto, por favor, contacte a secretaria da sua cidade, o seu serviço de eliminação de resíduos domésticos ou o revendedor onde adquiriu este produto.

2. INSTALAÇÃO E PREPARAÇÃO PARA UTILIZAÇÃO

! **NOTA:** Este eletrodoméstico deverá ser instalado por uma pessoa de serviço autorizada ou técnico qualificado, de acordo com as instruções neste guia e em conformidade com as regulamentações locais atuais.

- A instalação incorreta poderá causar lesões ou danos, pelos quais o fabricante não assume qualquer responsabilidade e para os quais a garantia não será válida.
- Antes da instalação, certifique-se de que as condições de distribuição local (tensão elétrica e frequência) e os ajustes do eletrodoméstico são compatíveis. As condições de ajuste para este eletrodoméstico são identificadas na etiqueta.
- As leis, decretos, diretivas e padrões em vigor no país de utilização devem ser seguidos (regulamentações de segurança, reciclagem adequada de acordo com as regulamentações, etc.).

2.1. INSTRUÇÕES PARA O INSTALADOR

Instruções Gerais

- Após a remoção do material de embalagem do eletrodoméstico e seus acessórios, certifique-se de que o eletrodoméstico não está danificado. Se suspeitar de qualquer dano, não o

utilize e contacte, imediatamente uma pessoa de serviço autorizada ou técnico qualificado.

- Certifique-se de que não existem materiais inflamáveis ou combustíveis nas proximidades, como por exemplo, cortinas, óleo, roupas, etc. que possam pegar fogo.
- A bancada e a mobília circundante ao eletrodoméstico deverão ser fabricadas de materiais resistentes a temperaturas acima de 100 °C.
- O eletrodoméstico não deverá ser instalado diretamente por cima de uma máquina de lavar, frigorífico, congelador, máquina de lavar ou máquina de secar.

2.2. INSTALAÇÃO DO FORNO

Os eletrodomésticos são fornecidos com kits de instalação e podem ser instalados numa bancada com as dimensões adequadas. As dimensões da placa e a instalação do forno são as indicadas abaixo.

A (mm)	557	min./max. F (mm)	560/580
B (mm)	550	min. G (mm)	555
C (mm)	595	min. H/I (mm)	600/590
D (mm)	575	min. J/K (mm)	5/10
E (mm)	574		

Instalação debaixo de bancada

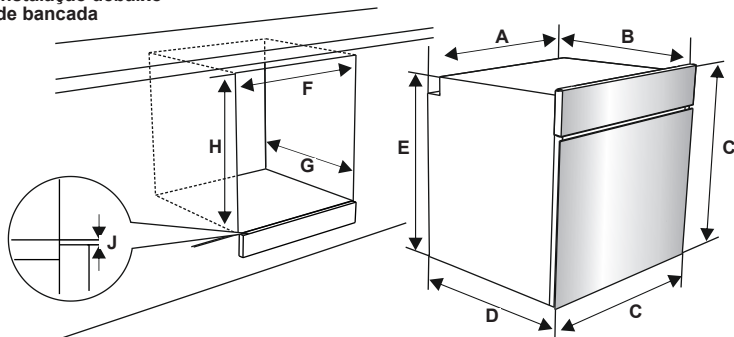

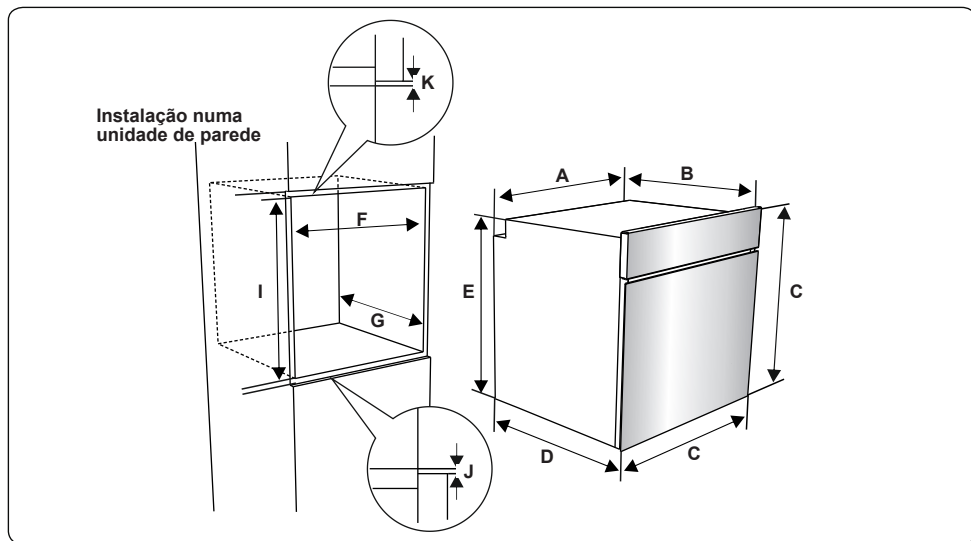

Após a realização das conexões elétricas, insira o forno no armário empurrando-o para a frente. Abra a porta do forno e insira 2 parafusos nos orifícios localizados na estrutura do forno. Enquanto a estrutura do produto toca na superfície de madeira do armário, aperte os parafusos.

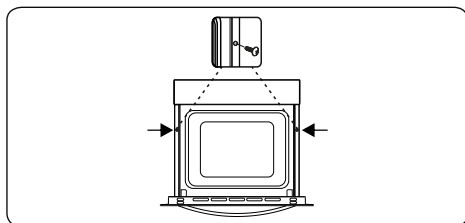

2.3. SEGURANÇA E LIGAÇÃO ELÉTRICA

! **NOTA:** A ligação elétrica deste eletrodoméstico deverá ser realizada por uma pessoa de serviço autorizada ou técnico qualificado, de acordo com as instruções neste guia e em conformidade com as regulamentações locais atuais.

! **NOTA: O ELETRODOMÉSTICO DEVERÁ TER LIGAÇÃO A TERRA.**

- Antes de conectar o eletrodoméstico à alimentação elétrica, a classificação de tensão do eletrodoméstico (indicada na placa de identificação do eletrodoméstico) deverá ser verificada quanto a correspondência com a tensão de alimentação elétrica disponível e a cablagem elétrica principal deverá conseguir manusear a classificação de tensão do eletrodoméstico (também indicada na placa identificadora).
- Durante a instalação, certifique-se de que são utilizados cabos isolados. Uma ligação incorreta poderá danificar o seu eletrodoméstico. Se o cabo principal estiver danificado e necessitar de ser substituído, a substituição deverá ser realizada por pessoal qualificado.
- Não utilize adaptadores, tomadas múltiplas e / ou extensões.
- O cabo de alimentação deverá ser mantido afastado de partes quentes do eletrodoméstico e não deverá ser dobrado ou comprimido. Caso contrário, o cabo poderá ficar danificado, causando um curto circuito.

- Se o eletrodoméstico não estiver conectado à alimentação principal com uma tomada (com pelo menos um espaçamento de contacto de 3 mm), deverá ser utilizado um interruptor isolador multipolar de modo a cumprir com as regulamentações de segurança.
- O eletrodoméstico foi criada para uma tensão de alimentação de 220 - 240V ~ e 380 - 415V 3N~. Se a sua alimentação for diferente, contacte uma pessoa de serviço autorizada ou um electricista qualificado.
- O cabo elétrico (H05VV-F) deverá ter comprimento suficiente para ser conectado ao eletrodoméstico, mesmo se o eletrodoméstico ficar em frente a este armário.
- Certifique-se de que todas as conexões estão bem apertadas.
- Fixe o cabo de alimentação no grampo do cabo e depois feche a tampa.
- A conexão da caixa terminal é colocada na caixa terminal.

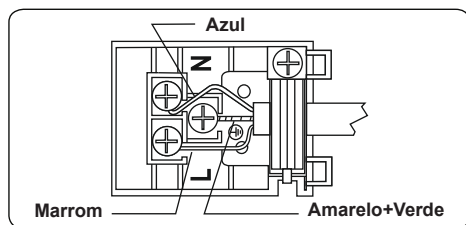

3. CARACTERÍSTICAS DO PRODUTO



Importante: As especificações do produto variam e a aparência do seu eletrodoméstico poderá ser diferente daquilo que é indicado nas imagens abaixo.

Lista de Componentes

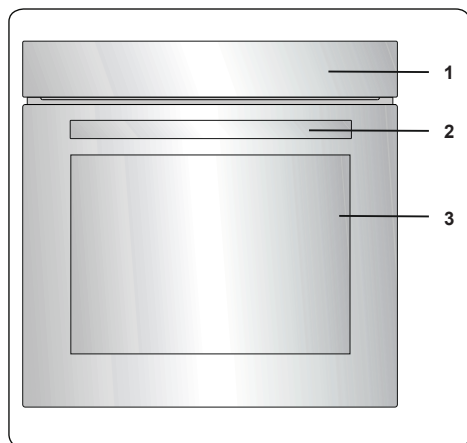

1. Painel de Controlo
2. Pega da Porta do Forno
3. Porta do Forno

Painel de Controlo

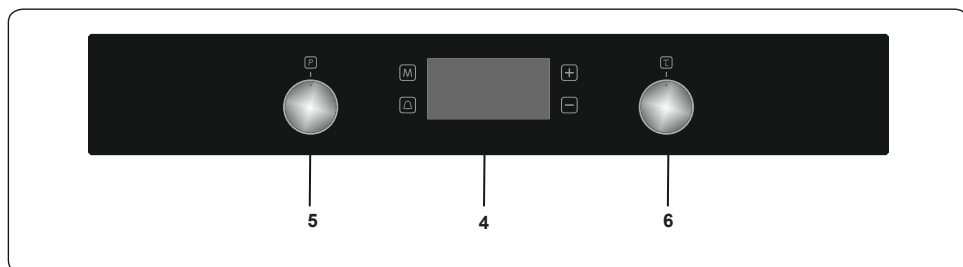

4. Temporizador
5. Botão Giratório de Controlo de Função de Forno
6. Botão Giratório do Termóstato do Forno

4. UTILIZAÇÃO DO PRODUTO

4.1. CONTROLOS DO FORNO

Botão Giratório de Controlo de Função de Forno

Rode o botão giratório até ao símbolo correspondente da função da cozedura desejada. Para detalhes das diferentes funções, consultar “Funções do Forno”.

Botão Giratório do Termóstato do Forno

Após selecionar a função de cozedura, rode este botão giratório até à temperatura desejada. A luz do termóstato do forno acender-se-á sempre que o termóstato estiver a funcionar para aquecer o forno ou manter a temperatura.

Funções do Forno

* As funções do seu forno poderão ser diferentes com base no modelo do seu produto.

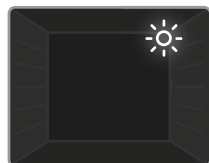

Luz do Forno: Apenas a luz do forno irá acender. Irá permanecer ligado durante a função de cozedura.



Função de Descongelamento: As luzes de aviso do forno acender-se-ão e a ventoinha irá começar a funcionar. Para utilizar a função de

descongelamento, coloque os seus alimentos cozinhados no forno numa prateleira colocada na terceira ranhura a partir do fundo. Recomenda-se que coloque um tabuleiro de forno debaixo dos alimentos a descongelar devido ao gelo que derrete. Esta função não irá cozinhar ou cozer os seus alimentos, só ajudará a descongelá-los.

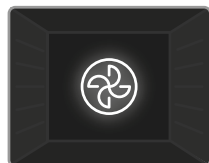

Função Turbo: O termóstato do forno e as luzes de aviso acender-se-ão e o elemento de aquecimento do anel e a ventoinha irão

começar a funcionar. A função turbo dispersa, uniformemente, o calor no forno, para os alimentos em todas as calhas cozinhem de igual forma. Recomenda-se

que pré-aqueça o forno durante cerca de 10 minutos.

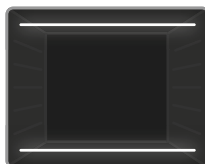

Função de Cozinhar Estática: O termóstato do forno e as luzes de aviso acender-se-ão e os elementos de aquecimento inferior e superior irão começar a funcionar. A função

de cozinhar estática emite calor, assegurando um cozinhar adequado dos alimentos. Isto é ideal para fazer bolos, massa, lasanha e pizza. O pré-aquecimento do forno durante 10 minutos é recomendado e é o adequado para cozinhar em apenas uma prateleira de uma vez, nesta função.

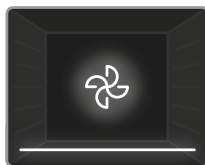

Função da Ventoinha: O termóstato do forno e as luzes de aviso acender-se-ão e os elementos de aquecimento superior e inferior e a ventoinha

irão começar a funcionar. Esta função é ótima para cozinhar bolos. O cozinhar é realizado pelos elementos de aquecimento superior e inferior dentro do forno e pela ventoinha, que proporciona circulação de ar, dando um ligeiro efeito grelhado à comida. Recomenda-se que pré-aqueça o forno durante cerca de 10 minutos.



Função de Pizza: O termóstato do forno e as luzes de aviso acender-se-ão e o anel, os elementos de aquecimento inferior e a ventoinha irão

começar a funcionar. Esta função é ideal para cozinhar comida como por exemplo, pizza, mesmo num curto período de tempo. A ventoinha dispersa, de forma uniforme, o calor do forno, enquanto que o elemento de aquecimento inferior cozinha a comida.

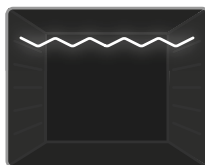

Função de Grelhar: O termóstato do forno e as luzes de aviso acender-se-ão e o elemento de aquecimento de grelha irá começar a

funcionar. Esta função é utilizada para grelhar e assar comida. Utilize as prateleiras superiores do forno. Esfregue, ligeiramente, a grelha de arame com óleo para evitar que os alimentos peguem e

coloque os mesmos no centro da grelha. Coloque sempre um tabuleiro debaixo dos alimentos para recolher quaisquer gotas de óleo ou gordura. Recomenda-se que pré-aqueça o forno durante cerca de 10 minutos.

Nota: Quando grelhar, a porta do forno deverá estar fechada e a temperatura do forno deverá ser ajustada para 190 °C.

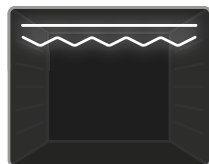

Função de Grelhar Rápido: O termostato do forno e as luzes de aviso acender-se-ão. A grelha e os elementos de aquecimento superior irão começar

a funcionar. Esta função é utilizada para grelhar rápido e para grelhar comida com uma área de superfície grande, como por exemplo, carne. Utilize as prateleiras superiores do forno. Esfregue, ligeiramente, a grelha de arame com óleo para evitar que os alimentos peguem e coloque os mesmos no centro da grelha. Coloque sempre um tabuleiro debaixo dos alimentos para recolher quaisquer gotas de óleo ou gordura. Recomenda-se que pré-aqueça o forno durante cerca de 10 minutos.

Nota: Quando grelhar, a porta do forno deverá estar fechada e a temperatura do forno deverá ser ajustada para 190 °C.

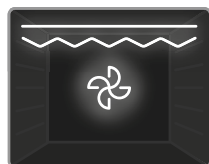

Função da Ventoinha e de Grelha Dupla: O termostato do forno e as luzes de aviso acender-se-ão e a grelha, os elementos de aquecimento

superiores e a ventoinha irão começar a funcionar. Esta função é utilizada para grelhar rápido de alimentos espessos e para grelhar alimentos com uma área de superfície grande. Os elementos de aquecimento superior e a grelha serão ativados juntamente com a ventoinha para assegurar uma cozinhar uniforme. Utilize as prateleiras superiores do forno. Esfregue, ligeiramente, a grelha de arame com óleo para evitar que os alimentos peguem e coloque os mesmos no centro da grelha. Coloque sempre um tabuleiro debaixo dos alimentos para recolher quaisquer gotas de óleo ou gordura. Recomenda-se que pré-aqueça o forno durante cerca de 10 minutos.

Nota: Quando grelhar, a porta do forno deverá estar fechada e a temperatura do forno deverá ser ajustada para 190 °C.



Função de Limpeza a Vapor: Defina a função do forno e o termostato para o símbolo da função de Limpeza a Vapor. Coloque 200 a

250ml de água (cerca de 1 chávena) num tabuleiro pequeno na base do forno. A Limpeza a Vapor funciona durante aproximadamente 20 minutos e irá preparar o seu forno para que possa ser facilmente limpo.

4.2. MESA DE COZINHAR

Função	Pratos			
				min.
Estático	Massa Folhada	2-3-4	170 - 190	35 - 45
	Bolo	2-3-4	170 - 190	30 - 40
	Bolachas	1 - 2	170 - 190	30 - 40
	Guisado	2	175 - 200	40 - 50
	Frango	2-3-4	200	45 - 60
Ventoinha	Massa Folhada	2-3-4	170 - 190	25 - 35
	Bolo	2-3-4	150 - 170	25 - 35
	Bolachas	2-3-4	150 - 170	25 - 35
	Guisado	2	175 - 200	40 - 50
	Frango	1 - 2	200	45 - 60
Turbo	Massa Folhada	2-3-4	170 - 190	35 - 45
	Bolo	2-3-4	150 - 170	30 - 40
	Bolachas	2-3-4	150 - 170	25 - 35
	Guisado	2	175 - 200	40 - 50
Grelhar	Almôndegas grelhadas	7	200	10 - 15
	Frango	*	190	50 - 60
	Costeletas	6-7	200	15 - 25
	Bife de vaca	6-7	200	15 - 25

*Se disponível, cozinhe com espeto para grelhar frango.

4.3. UTILIZAÇÃO DO PROGRAMADOR TÁTIL VISIO

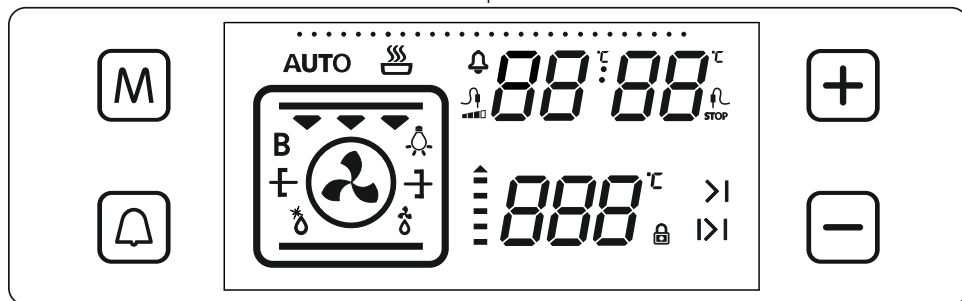

Descrição da Função	
	Tecla de modo
	Tecla de alarme
	Tecla de definição de hora
	Definição de hora/definições de temperatura para sonda de carne/tecla de bloqueio de teclas
	Visor de funções do forno
	Visor do temporizador
	Visor de temperatura

Ajustar a Hora do Dia

Quando o forno é ligado pela primeira vez após a instalação, "0.00" irá piscar no visor. Prima o botão do sensor "M" ou os botões "+" e "-" simultaneamente. Os dois pontos ":" irá piscar no visor. Pode ajustar e definir a hora do dia utilizando o botão do sensor "+" e "-". A hora deverá ser definida para permitir a utilização das funções do forno.

Ajustar a Hora de Cozinhar

Ajustar a Proteção de Minuto

Para definir um temporizador de Proteção de Minuto, prima o botão do sensor de alarme "Δ", "0.00" irá surgir no visor do Temporizador e o símbolo "Δ" irá piscar. Utilize os botões do sensor "+" e "-" para ajustar o período de tempo de aviso desejado enquanto o símbolo "Δ" estiver a piscar. Assim que tiver realizado a definição do período de tempo, aguarde até que o

símbolo "Δ" páre de piscar e permanece aceso. A hora do aviso sonoro será definida.

Quando o temporizador chegar a zero, irá soar um aviso sonoro e o símbolo "Δ" irá piscar no visor. Ao premir "+" ou "-" irá parar o sinal sonoro e o símbolo irá desaparecer do visor.

Ajustar o Tempo de Duração de Cozinhar

Esta função ajudará a cozinhar durante um período de tempo fixo. Prepare os alimentos para cozinhar e coloque-os no forno. Depois, selecione a função de cozinhar e a temperatura desejadas. Prima o sensor "M" até ver o símbolo de Tempo de Duração "I>" no ecrã do visor do Temporizador. Defina o período de cozinhar desejado utilizando os botões do sensor "+" e "-" enquanto o temporizador está nesta posição. Após definir o período de cozedura necessário, "AUTO" aparecerá no ecrã do mostrador do temporizador. Quando tiver realizado o ajuste, aguarde até que o hora atual do dia seja exibida no visor e até que o símbolo de Tempo de Duração permaneça aceso.

Quando o temporizador chegar a zero, o forno irá desligar, irá soar um aviso sonoro e o símbolo "AUTO" irá piscar no visor. Prima qualquer botão do sensor na unidade do controlo para parar o som de alarme, "AUTO" irá continuar a piscar. Prima os botões "+" e "-" simultaneamente para sair do modo "AUTO".

Ajustar a Hora Final de Cozinhar

Esta função é utilizada para começar a cozinhar após um determinado período de tempo e para uma duração de tempo específica. Prepare os alimentos para cozinhar e coloque-os no forno. Depois, selecione a função de cozinhar e a temperatura desejadas.

Prima o botão do sensor “M” até ver o símbolo de Tempo de Duração “|>|” e “AUTO” surjam no ecrã do visor do Temporizador. Defina o período de cozinhar desejado utilizando os botões do sensor “+” e “-” enquanto o temporizador está nesta posição. Depois, prima o botão do sensor “M” até que o símbolo “>|” seja exibido, a hora do dia e o símbolo do Tempo de Duração de Cozinhar irá piscar. Ajuste o tempo de fim de cozinhar utilizando os botões “+” e “-” enquanto o temporizador está nesta posição. Quando tiver realizado o ajuste, aguarde até que o hora atual do dia e “>|” sejam exibidos no visor do Temporizador.

O forno irá calcular o tempo de funcionamento deduzindo o período de cozedura do tempo de fim definido no qual irá parar de funcionar. O temporizador irá indicar um aviso sonoro e “AUTO” irá continuar a piscar. Prima qualquer botão do temporizador para parar o aviso sonoro e prima os botões “+” e “-” simultaneamente para sair do modo “AUTO”.

Ajuste de Som do Temporizador Digital

Prima e mantenha premido o botão do sensor “.” até que oíça um sinal “bip” audível. Depois disto, sempre que o botão “.” é premido, irá soar um sinal “bip” diferente. Existem três tipos diferentes de sons. Selecione o som desejado e não prima quaisquer outros botões. Após um curto período de tempo, o aviso sonoro selecionado será guardado.

Função de Bloqueio de Tecla

O bloqueio de tecla é utilizado para evitar a realização de alterações não intencionais às definições do forno. Prima e mantenha premido o botão “+” até que veja o símbolo de bloqueio de tecla no ecrã do visor. Para desativar o bloqueio de tecla, prima e mantenha premido o botão “+” até que o símbolo de bloqueio de tecla desapareça do visor.

Enquanto o bloqueio de tecla estiver ativo, apenas o botão de ligar / desligar poderá ser utilizado, todos os outros botões permanecerão bloqueados.

Se não existir atividade no forno durante 6 horas enquanto o forno estiver a funcionar, o forno desligar-se-á automaticamente.

4.4. ACESSÓRIOS

Grelha EasyFix

Antes da primeira utilização, limpe bem os acessórios com água morna, detergente e um pano limpo macio.

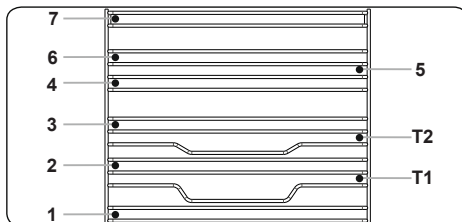

- Insira o acessório na posição correta dentro do forno.
- Deixe pelo menos 1 cm de espaço entre a cobertura da ventoinha e os acessórios.
- Tenha cuidado ao remover os utensílios de cozinha e/ou acessórios do forno. Refeições ou acessórios quentes podem provocar queimaduras.
- Os acessórios podem deformar-se com o calor. Assim que tiverem arrefecido, recuperarão o aspeto e desempenho original.
- Os tabuleiros e as grelhas podem ser colocados em qualquer nível de 1 a 7.
- As calhas telescópicas podem ser colocadas nos níveis T1 e T2.
- O nível 3 é recomendado para a cozedura de nível único.
- O nível T2 é recomendado para a cozedura de nível único com calhas telescópicas.
- O nível 2 e o nível 4 são recomendados para a cozedura de nível duplo.
- A grelha de espeto deve ser colocada no nível 3.
- O nível T2 é usado para colocar a grelha de espeto com as calhas telescópicas.

****Os acessórios podem diferir em função do modelo comprado.

Tabuleiro Fundo

O tabuleiro fundo é mais adequado para cozinhar guisados.

Coloque o tabuleiro em qualquer calha e empurre-o até ao final para se certificar de que está colocado corretamente.

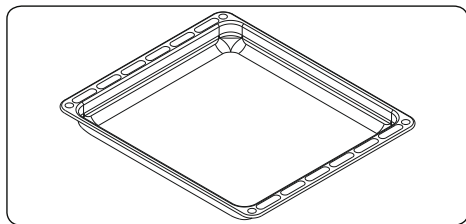

Sistema de Proteção de Ar Quente em Fornos Embutidos

O sistema de proteção de ar quente patenteado evita que ar quente chegue ao utilizador final criando uma cortina de ar quando a porta do forno estiver aberta.

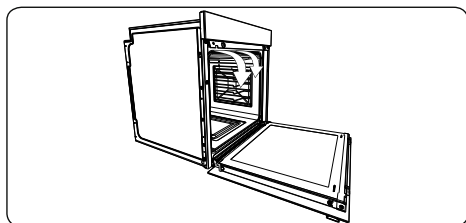

Tabuleiro Raso

O tabuleiro raso é mais adequado para cozinhar bolos.

Coloque o tabuleiro em qualquer calha e empurre-o até ao final para se certificar de que está colocado corretamente.

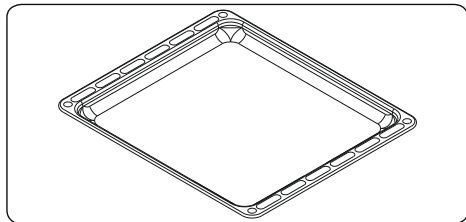

Tabuleiro pequeno

O tabuleiro pequeno é mais adequado para cozinhar bolos.

Coloque o tabuleiro no centro de uma rede de arame.

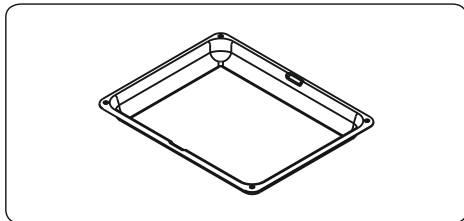

Grelha com meia calha telescópica Easyfix

A meia calha telescópica sai até metade, para permitir aceder facilmente aos alimentos.

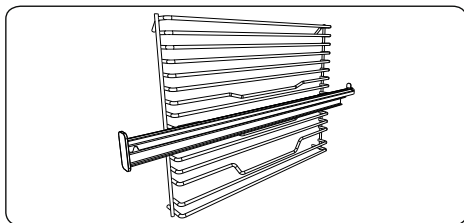

Calhas telescópicas

Antes da primeira utilização, limpe bem os acessórios com água morna, detergente e um pano limpo macio.

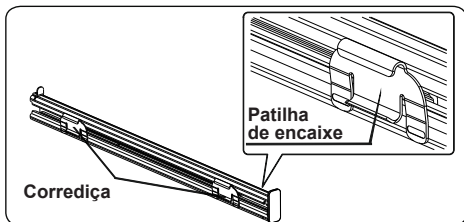

- Cada calha telescópica tem elementos de fixação que permitem a sua remoção para limpeza e o reposicionamento.
- Remova a correção lateral. Veja a secção "Remover a prateleira de arame".

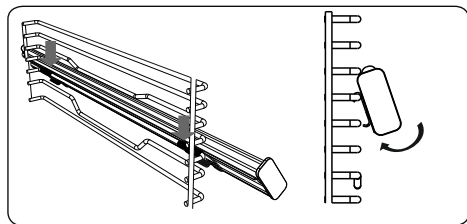

- Pendure as corredeiras de cima da calha telescópica no arame de referência do nível lateral da grelha e, ao mesmo tempo, pressione as corredeiras de baixo até ouvir nitidamente o som das corredeiras a encaixar no arame de fixação do nível lateral da grelha.
- Para remover, segure na superfície dianteira da calha e repita as instruções anteriores pela ordem inversa.

Rede de Arame

A rede de arame deverá ser utilizada para grelhar ou para processar alimentos em recipientes que podem ir ao forno.

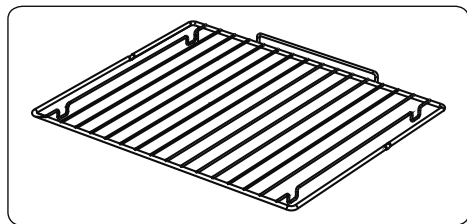

AVISO

Coloque a grelha corretamente em qualquer suporte de prateleira correspondente na cavidade do forno e empurre-a até ao fim.

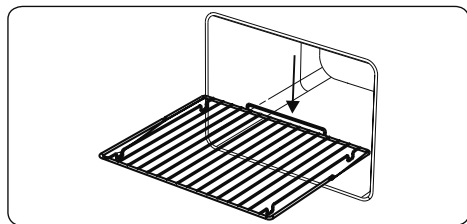

Coletor de Água

Em alguns casos, aquando da cozedura, poderá surgir condensação no vidro interior da porta do forno. Isto não é uma avaria do produto.

Abra a porta do forno para a posição de grelhar e deixe-a nessa posição durante 20 segundos.

A água irá cair para o coletor.

Refresque o forno e limpe o interior da porta com uma toalha seca. Este procedimento deverá ser realizado com regularidade.

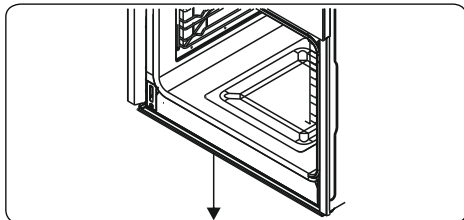

5. LIMPEZA E MANUTENÇÃO

5.1. LIMPEZA

AVISO NOTA: Desligue o eletrodoméstico e deixe que o mesmo arrefeça antes de realizar a limpeza.

Instruções Gerais

- Verifique se os materiais de limpeza são os adequados e recomendados pelo fabricante antes de os utilizar no seu eletrodoméstico.
- Utilize detergentes em creme ou líquidos que não contenham partículas. Não utilize cremes cáusticos (corrosivos), pós de limpeza abrasivos, palha de aço ou ferramentas rígidas uma vez que estas podem danificar as superfícies do fogão.
- Não utilize detergentes que contenham partículas uma vez que estas poderão arranhar o vidro, as partes esmaltadas e/ou pintadas do seu eletrodoméstico.
- Se houver derrame de quaisquer líquidos, limpe-os imediatamente para evitar que as partes fiquem danificadas.
- Não utilize detergentes de vapor para limpar qualquer parte do eletrodoméstico.

Limpar o Interior do Forno

- O interior dos fornos esmaltados é mais bem limpo quando o forno está quente.
- Limpe o forno com um pano suave embebido em água com sabão após cada utilização. Depois, limpe novamente o forno com um pano húmido e seque-o.
- Poderá necessitar de utilizar material de limpeza líquido ocasionalmente para limpar, na totalidade, o forno.

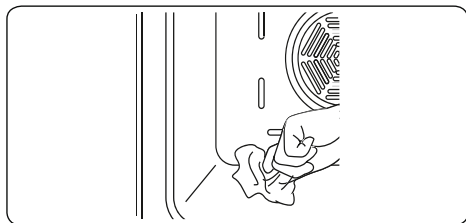



Limpar as Partes de Vidro

- Limpe as partes de vidro do seu eletrodoméstico com regularidade.
- Utilize um detergente limpa-vidros para limpar o interior e o exterior das partes de vidro. Depois, enxague e seque-as adequadamente com um pano seco.

Limpar as Partes em Aço Inoxidável (se disponíveis)

- Limpe as partes em aço inoxidável do seu eletrodoméstico com regularidade.
- Limpe as partes em aço inoxidável com um pano suave embebido em água. Depois, seque-as adequadamente com um pano seco.

 Não limpe as partes em aço inoxidável enquanto ainda estão quentes da cozedura.

 Não deixe vinagre, café, leite, sal, água, limão ou sumo de tomate em cima do aço inoxidável durante um longo período de tempo.

Remoção do Vidro Interior

Deve remover o vidro da porta do forno antes de limpeza, tal como indicado abaixo.

1. Empurre o vidro na direção de **B** e retire-o do suporte de localização (**x**). Puxe o vidro na direção de **A**.

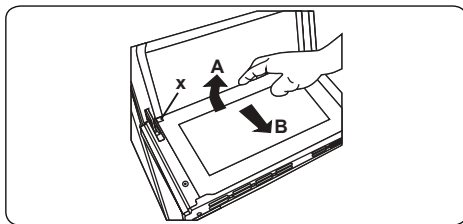

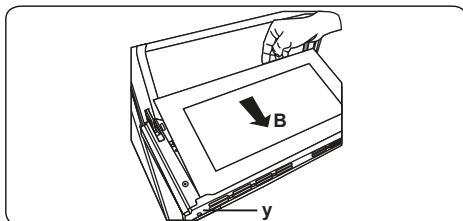

Substituir o vidro interior:

1. Empurre o vidro na direção e debaixo do suporte de localização (**y**) na direção de **B**.

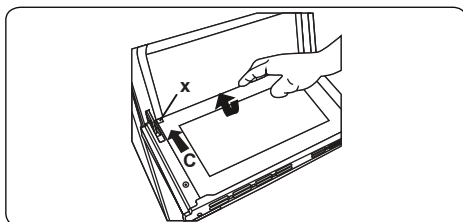

3. Coloque o vidro debaixo do suporte de localização (**x**) na direção de **C**.



 Se a porta do forno for uma porta de vidro tripla, a camada de vidro tripla pode ser removida da mesma forma que a segunda camada de vidro.

Remoção da Porta do Forno

Antes de limpeza o vidro da porta do forno, deverá remover a porta do forno, tal como indicado abaixo.

1. Abrir a porta do forno.

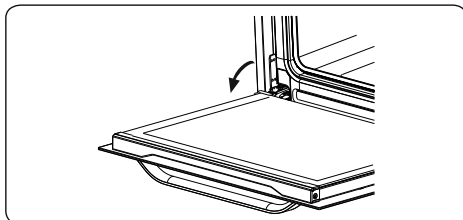

2. Abrir o suporte de selim (**a**) (com a ajuda de uma chave de fendas) até à posição final.

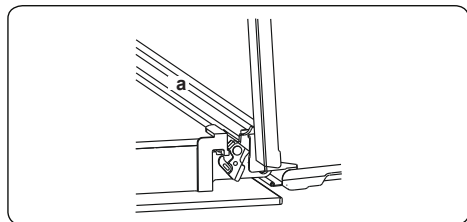

3. Fechar a porta até quase atingir a posição de fecho total e retire a porta puxando-a na sua direção.

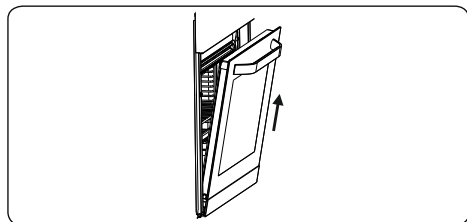

Remoção da Prateleira de Rede

Para remover a calha de rede, puxe a calha de rede tal como indicado na imagem. Após a libertar dos cliques (a), levante-a.

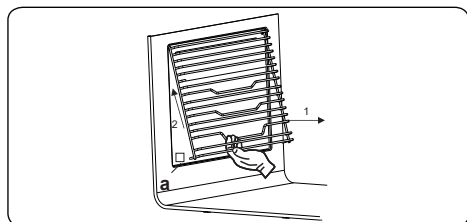

5.2. MANUTENÇÃO

! **NOTA:** A manutenção deste eletrodoméstico deverá ser realizada apenas por uma pessoa de serviço autorizada ou por um técnico qualificado.

Mudar a Lâmpada do Forno

! **NOTA:** Desligue o eletrodoméstico e deixe que o mesmo arrefeça antes de limpar o eletrodoméstico.

- Retire a lente do vidro e depois retire a lâmpada.
- Insira a nova lâmpada (resistente a 300 °C) para substituir a lâmpada que removeu (230 V, 15-25 Watt, Tipo E14).

- Substitua a lente do vidro e o seu forno está pronto a ser utilizado.

! A lâmpada foi criada especificamente para ser utilizada em eletrodomésticos de cozinha. Não é adequada para iluminar uma divisão da casa.

6. RESOLUÇÃO DE PROBLEMAS E TRASPORTE

6.1. RESOLUÇÃO DE PROBLEMAS



Se ainda assim tiver um problema com o seu eletrodoméstico, após a verificação destes passos de resolução de problemas básicos, por favor, entre em contacto com a pessoa de serviço autorizada ou com um técnico qualificado.

Problema	Causa Possível	Solução
O forno não liga.	A alimentação elétrica está desligada.	Verifique se existe alimentação elétrica. Verifique ainda se outros eletrodomésticos da cozinha estão a funcionar.
Não há calor ou o forno não aquece.	O controlo de temperatura do forno está incorretamente definido. A porta do forno foi deixada aberta.	Verifique se o botão giratório de controlo de temperatura do forno está definido corretamente.
A luz do forno (se disponível) não funciona.	A lâmpada está avariada. A alimentação elétrica está desconectada ou desligada.	Substitua a lâmpada de acordo com as instruções indicadas. Certifique-se de que a alimentação elétrica está ligada à tomada na parede.
O cozinhar é uniforme dentro do forno.	As prateleiras do forno estão incorretamente posicionadas.	Verifique se estão as temperaturas recomendadas e as posições da prateleira são as recomendadas. Não abra, de forma frequente, a porta a menos que esteja a cozinhar algo que precise de ser virado. Se abrir a porta do forno com frequência, a temperatura interior será inferior e isto afetará os resultados do seu cozinhado.
Os botões do temporizador não podem ser premidos adequadamente.	Existe material estranho preso entre os botões do temporizador. Modelo tátil: existe humidade no painel de controlo. A função de bloqueio de tecla está definida.	Remova o material estranho e tente novamente. Remova a humidade e tente novamente. Verifique se a função de bloqueio de tecla está definida.
A ventoinha do forno (se disponível) é ruidosa.	As prateleiras do forno estão a vibrar.	Verifique se o forno está nivelado. Verifique se as prateleiras e qualquer material de cozedura não estão a vibrar ou em contacto com o painel traseiro do forno.

6.2. TRANSPORTE





Se necessitar de transportar o produto, utilize a embalagem do produto original e transporte-o utilizando a caixa original. Siga os sinais de transporte indicados na embalagem. Ponha fita-cola em todas as partes independentes do produto para evitar danos no produto durante o transporte.

Se não tiver a embalagem original, prepare uma caixa de transporte para que o eletrodoméstico, especialmente as superfícies exteriores do produto, fique protegido contra ameaças externas.

Thank you for choosing this product.

This User Manual contains important safety information and instructions on the operation and maintenance of your appliance.

Please take the time to read this User Manual before using your appliance and keep this book for future reference.

Icon	Type	Meaning
	WARNING	Serious injury or death risk
	RISK OF ELECTRIC SHOCK	Dangerous voltage risk
	FIRE	Warning; Risk of fire / flammable materials
	CAUTION	Injury or property damage risk
	IMPORTANT / NOTE	Operating the system correctly

CONTENTS

1.SAFETY INSTRUCTIONS	4
1.1 General Safety Warnings	4
1.2 Installation Warnings	6
1.3 During Use	7
1.4 During Cleaning and Maintenance	8
2.INSTALLATION AND PREPARATION FOR USE	10
2.1 Instructions for the Installer	10
2.2 Installation of the Oven.....	10
2.3 Electrical Connection and Safety.....	11
3.PRODUCT FEATURES.....	13
4.USE OF PRODUCT	14
4.1 Oven Controls.....	14
4.2 Cooking Table.....	15
4.3 Use of the Visio Touch Programmer.....	15
4.4 Accessories	17
5.CLEANING AND MAINTENANCE	19
5.1 Cleaning	19
5.2 Maintenance.....	20
6.TROUBLESHOOTING&TRANSPORT	22
6.1 Troubleshooting.....	22
6.2 Transport	22



1. SAFETY INSTRUCTIONS



- Carefully read all instructions before using your appliance and keep them in a convenient place for reference when necessary.
- This manual has been prepared for more than one model therefore your appliance may not have some of the features described within. For this reason, it is important to pay particular attention to any figures whilst reading the operating manual.

1.1 GENERAL SAFETY WARNINGS

- This appliance can be used by children aged from 8 years and above and by persons with reduced physical, sensory or mental capabilities or lack of experience and knowledge if they have been given supervision or instruction concerning use of the appliance in a safe way and understand the hazards involved. Children should not play with the appliance. Cleaning and user maintenance should not be made by children without supervision.

 **WARNING:** The appliance and its accessible parts become hot during use. Care should be taken to avoid touching heating elements. Keep children less than 8 years of age away unless they are continually supervised.

  **WARNING:** Danger of fire: Do not store items on the cooking surfaces.

  **WARNING:** If the surface is cracked, switch off the appliance to avoid the possibility of electric shock.

- Do not operate the appliance with an external timer or separate remote-control system.

- During use the appliance will get hot. Care should be taken to avoid touching heating elements inside the oven.
- Handles may get hot after a short period during use.
- Do not use harsh abrasive cleaners or scourers to clean the oven door glass and other surface. They can scratch the surfaces which may result in shattering of the door glass or damage to surfaces.
- Do not use steam cleaners for cleaning the appliance.

 **WARNING:** To avoid the possibility of electric shock, make sure that the appliance is switched off before replacing the lamp.

 **CAUTION:** Accessible parts may be hot when cooking or grilling. Keep young children away from the appliance when it is in use.

- Your appliance is produced in accordance with all applicable local and international standards and regulations.
- Maintenance and repair work should only be carried out by authorised service technicians. Installation and repair work that is carried out by unauthorised technicians may be dangerous. Do not alter or modify the specifications of the appliance in any way. Inappropriate hob guards can cause accidents.
- Before connecting your appliance, make sure that the local distribution conditions (nature of the gas and gas pressure or electricity voltage and frequency) and the specifications of the appliance are compatible. The specifications for this appliance are stated on the label.

 **CAUTION:** This appliance is designed only for cooking food and is intended for indoor domestic household use only. It should not be used for any

other purpose or in any other application, such as for non-domestic use, in a commercial environment or for heating a room.

- Do not use the oven door handles to lift or move the appliance.
- All possible measures have been taken to ensure your safety. Since the glass may break, care should be taken while cleaning to avoid scratching. Avoid hitting or knocking the glass with accessories.
- Make sure that the supply cord is not trapped or damaged during installation. If the supply cord is damaged, it must be replaced by the manufacturer, its service agent or similarly qualified persons in order to prevent a hazard.
- Do not let children climb on the oven door or sit on it while it is open.
- Please keep children and animals away from this appliance.

1.2 INSTALLATION WARNINGS

- Do not operate the appliance before it is fully installed.
- The appliance must be installed by an authorised technician. The manufacturer is not responsible for any damage that might be caused by defective placement and installation by unauthorised people.
- When the appliance is unpacked, make sure that it has not been damaged during transportation. In case of any defect do not use the appliance and contact a qualified service agent immediately. The materials used for packaging (nylon, staplers, Styrofoam, etc.) may be harmful to children and they should be collected and removed immediately.

- Protect your appliance from the atmosphere. Do not expose it to effects such as sun, rain, snow, dust or excessive humidity.
- Any materials (i.e. cabinets) around the appliance must be able to withstand a minimum temperature of 100°C.
- The appliance must not be installed behind a decorative door, in order to avoid overheating.

1.3 DURING USE

- When you first use your oven you may notice a slight smell. This is perfectly normal and is caused by the insulation materials on the heater elements. We suggest that, before using your oven for the first time, you leave it empty and set it at maximum temperature for 45 minutes. Make sure that the environment in which the product is installed is well ventilated.
- Take care when opening the oven door during or after cooking. The hot steam from the oven may cause burns.
- Do not put flammable or combustible materials in or near the appliance when it is operating.
- Always use oven gloves to remove and replace food in the oven.



Do not leave the oven unattended while cooking with solid or liquid oils. They may catch fire under extreme heating conditions. Never pour water on to flames that are caused by oil, instead switch the oven off and cover the pan with its lid or a fire blanket.

- If the product will not be used for a long period of time, turn the main control switch off.
- Make sure the appliance control knobs are always in the “0” (stop) position when it is not in use.

- The trays incline when pulled out. Take care not to spill or drop hot food while removing it from the ovens.
- Do not place anything on the oven door when it is open. This could unbalance the oven or damage the door.
- Do not hang towels, dishcloths or clothes from the appliance or its handles.

1.4 DURING CLEANING AND MAINTENANCE

- Make sure that your appliance is turned off at the mains before carrying out any cleaning or maintenance operations.
- Do not remove the control knobs to clean the control panel.
- To maintain the efficiency and safety of your appliance, we recommend you always use original spare parts and to call our authorised service agents in case of need.

CE Declaration of conformity

 We declare that our products meet the applicable European Directives, Decisions and Regulations and the requirements listed in the standards referenced.

This appliance has been designed to be used only for home cooking. Any other use (such as heating a room) is improper and dangerous.

 The operating instructions apply to several models. You may notice differences between these instructions and your model.

Disposal of your old machine

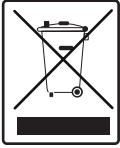

This symbol on the product or on its packaging indicates that this product should not be treated as household waste. Instead it should be handed over to the applicable collection point for the recycling of electrical and electronic equipment. By ensuring this product is disposed of correctly, you will help prevent potential negative consequences for the environment and human health, which could otherwise be caused by inappropriate waste handling of this product. For more detailed information about recycling of this product, please contact your local city office, your household waste disposal service or the retailer who you purchased this product from.

2. INSTALLATION AND PREPARATION FOR USE

! WARNING : This appliance must be installed by an authorised service person or qualified technician, according to the instructions in this guide and in compliance with the current local regulations.

- Incorrect installation may cause harm and damage, for which the manufacturer accepts no responsibility and the warranty will not be valid.
- Prior to installation, ensure that the local distribution conditions (electricity voltage and frequency) and the adjustments of the appliance are compatible. The adjustment conditions for this appliance are stated on the label.
- The laws, ordinances, directives and standards in force in the country of use are to be followed (safety regulations, proper recycling in accordance with the regulations, etc.).

2.1 INSTRUCTIONS FOR THE INSTALLER

General instructions

- After removing the packaging material from the appliance and its accessories, ensure that the appliance is not damaged. If you suspect any damage,

do not use it and contact an authorised service person or qualified technician immediately.

- Make sure that there are no flammable or combustible materials in the close vicinity, such as curtains, oil, cloth etc. which may catch fire.
- The worktop and furniture surrounding the appliance must be made of materials resistant to temperatures above 100°C.
- The appliance should not be installed directly above a dishwasher, fridge, freezer, washing machine or clothes dryer.

2.2 INSTALLATION OF THE OVEN

The appliances are supplied with installation kits and can be installed in a worktop with the appropriate dimensions. The dimensions for hob and oven installation are given below.

A (mm)	557	min./max. F (mm)	560/580
B (mm)	550	min. G (mm)	555
C (mm)	595	min. H/I (mm)	600/590
D (mm)	575	min. J/K (mm)	5/10
E (mm)	574		

Installation under a worktop

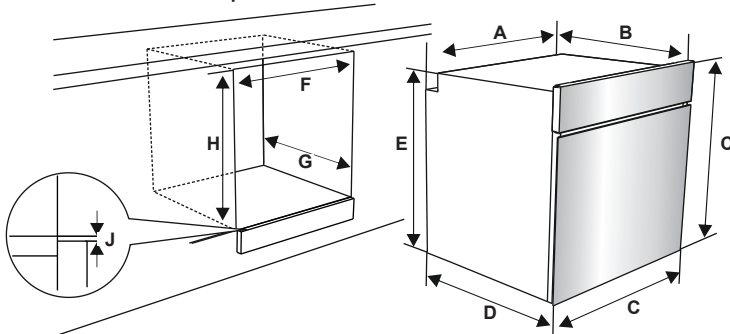

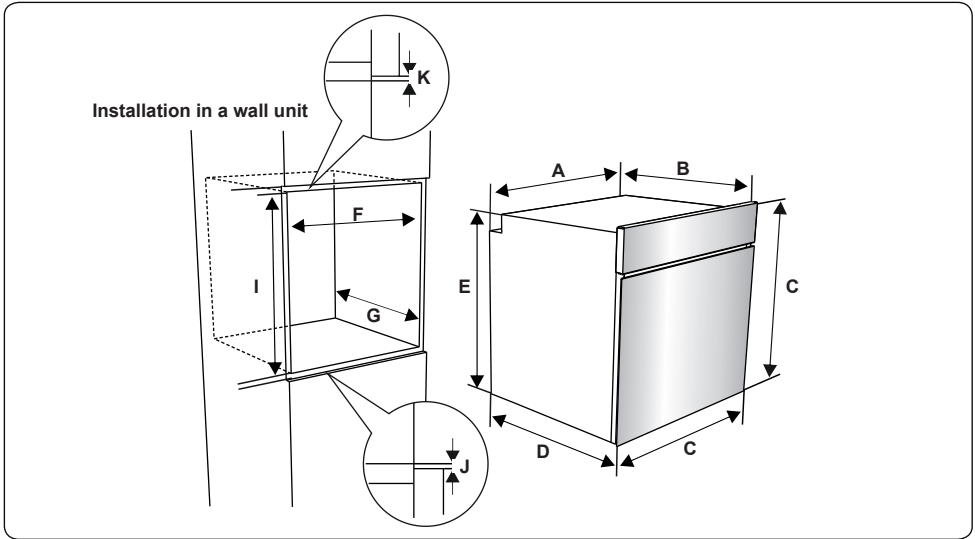

After making the electrical connections, insert the oven into the cabinet by pushing it forward. Open the oven door and insert 2 screws in the holes located on the oven frame. While the product frame touches the wooden surface of the cabinet, tighten the screws.

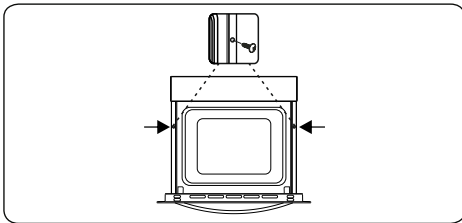

2.3 ELECTRICAL CONNECTION AND SAFETY

WARNING: The electrical connection of this appliance should be carried out by an authorised service person or qualified electrician, according to the instructions in this guide and in compliance with the current local regulations.

WARNING: THE APPLIANCE MUST BE EARTHED.

- Before connecting the appliance to the power supply, the voltage rating of the appliance (stamped on the appliance identification plate) must be checked for correspondence to the available mains supply voltage, and the mains electric wiring should be capable of handling the appliance's power rating (also indicated on the identification plate).
- During installation, please ensure that isolated cables are used. An incorrect connection could damage your appliance. If the mains cable is damaged and needs to be replaced this should be done by a qualified personnel.
- Do not use adaptors, multiple sockets and/or extension leads.
- The supply cord should be kept away from hot parts of the appliance and must not be bent or compressed. Otherwise the cord may be damaged, causing a short circuit.
- If the appliance is not connected to the mains with a plug, a all-pole disconnector (with at least 3 mm contact spacing) must be used in order to meet the safety regulations.

- The appliance is designed for a power supply of 220-240V ~ and 380-415V 3N~. If your supply is different, contact the authorised service person or a qualified electrician.
- The power cable (H05VV-F) must be long enough to be connected to the appliance, even if the appliance stands on the front of its cabinet.
- Ensure all connections are adequately tightened.
- Fix the supply cable in the cable clamp and then close the cover.
- The terminal box connection is placed on the terminal box.

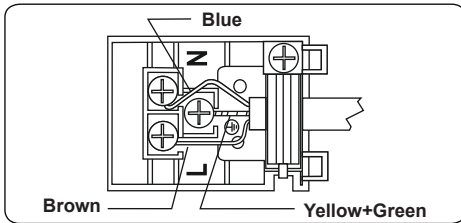

3. PRODUCT FEATURES

 **Important:** Specifications for the product vary and the appearance of your appliance may differ from that shown in the figures below.

List of Components

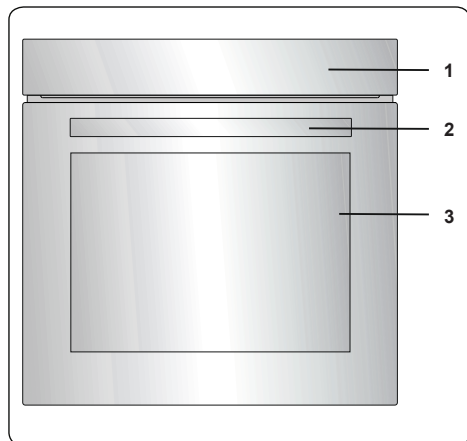

1. Control Panel
2. Oven Door Handle
3. Oven Door

Control Panel

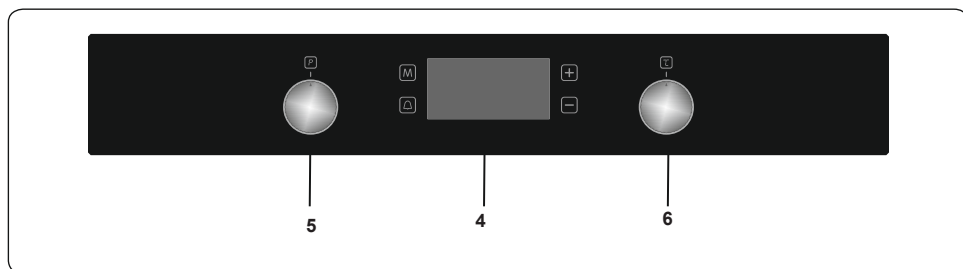

4. Timer
5. Oven Function Control Knob
6. Oven Thermostat Knob

4. USE OF PRODUCT

4.1 OVEN CONTROLS

Oven function control knob

Turn the knob to the corresponding symbol of the desired cooking function. For the details of different functions see 'Oven Functions'.

Oven thermostat knob

After selecting a cooking function, turn this knob to set the desired temperature. The oven thermostat light will illuminate whenever the thermostat is in operation to heat up the oven or maintain the temperature.

Oven Functions

* The functions of your oven may be different due to the model of your product.

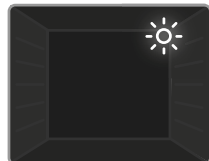

Oven Lamp: Only the oven light will switch on. It will remain on for the duration of the cooking function.



Defrost Function: The oven's warning lights will switch on and the fan will start to operate. To use the defrost function, place your frozen food in the oven

on a shelf in the third slot from the bottom. It is recommended that you place an oven tray under the defrosting food, to catch the water accumulated due to melting ice. This function will not cook or bake your food, it will only help to defrost it.

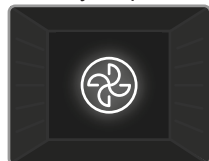

Turbo Function: The oven's thermostat and warning lights will switch on, and the ring heating element and fan will start operating. The turbo function

evenly disperses the heat in the oven so all food on all racks will cook evenly. It is recommended that you preheat the oven for about 10 minutes.



Static Cooking Function: The oven's thermostat and warning lights will switch on, and the lower and upper

heating elements will start operating. The static cooking function emits heat, ensuring even cooking of food. This is ideal for making pastries, cakes, baked pasta, lasagne and pizza. Preheating the oven for 10 minutes is recommended and it is best to use only one shelf at a time in this function.



Fan Function: The oven's thermostat and warning lights will switch on, and the upper and lower heating elements and fan will start operating.

This function is good for baking pastry. Cooking is carried out by the lower and upper heating elements within the oven and by the fan, which provides air circulation, giving a slightly grilled effect to the food. It is recommended that you preheat the oven for about 10 minutes.



Pizza Function: The oven's thermostat and warning lights will switch on, and the ring, lower heating elements and fan will start operating. This function

is ideal for baking food, such as pizza, evenly in a short time. While the fan evenly disperses the heat of the oven, the lower heating element ensures baking of the food.

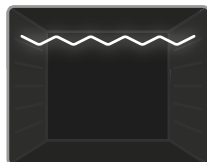

Grilling Function: The oven's thermostat and warning lights will switch on, and the grill heating element will start operating. This function is used for

grilling and toasting food. Use the upper shelves of the oven. Lightly brush the wire grid with oil to stop food sticking and place food in the centre of the grid. Always place a tray beneath the food to catch any drips of oil or fat. It is recommended that you preheat the oven for about 10 minutes.

Warning: When grilling, the oven door must be closed and the oven temperature should be adjusted to 190°C.

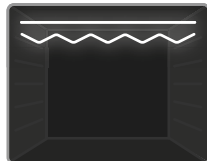

Faster Grilling Function: The oven's thermostat and warning lights will switch on. The grill and upper heating elements will start

operating. This function is used for faster grilling and for grilling food with a larger surface area, such as meat. Use the upper shelves of the oven. Lightly brush the wire grid with oil to stop food sticking and place food in the centre of the grid. Always place a tray beneath the food to catch any drips of oil or fat. It is recommended that you preheat the oven for about 10 minutes.

Warning: When grilling, the oven door must be closed and the oven temperature should be adjusted to 190°C.

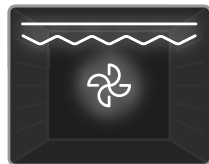

Double Grill and Fan Function: The oven's thermostat and warning lights will switch on, and the grill, upper heating elements and fan will

start operating. This function is used for faster grilling of thicker food and for grilling food with a larger surface area. Both the upper heating elements and grill will be energised along with the fan to ensure even cooking. Use the upper shelves of the oven. Lightly brush the wire grid with oil to stop food sticking and place food in the centre of the grid. Always place a tray beneath the food to catch any drips of oil or fat. It is recommended that you preheat the oven for about 10 minutes.

Warning: When grilling, the oven door must be closed and the oven temperature should be adjusted to 190°C.



Vap Clean Function: Set the oven function and thermostat to the Vap Clean function symbol. Pour 200-250ml of water (about 1 cup) into the small tray on the oven base. Vap

Clean runs for approximately 20 minutes and will prepare your oven so that it can be easily cleaned.





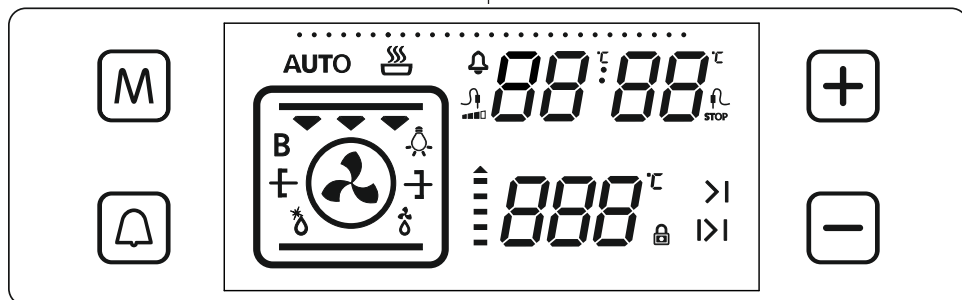

4.2 COOKING TABLE

Function	Dishes			
				min.
Static	Puff Pastry	2-3-4	170-190	35-45
	Cake	2-3-4	170-190	30-40
	Cookie	1 - 2	170-190	30-40
	Stew	2	175-200	40-50
	Chicken	2-3-4	200	45-60
Fan	Puff Pastry	2-3-4	170-190	25-35
	Cake	2-3-4	150-170	25-35
	Cookie	2-3-4	150-170	25-35
	Stew	2	175-200	40-50
	Chicken	1 - 2	200	45-60
Turbo	Puff Pastry	2-3-4	170-190	35-45
	Cake	2-3-4	150-170	30-40
	Cookie	2-3-4	150-170	25-35
	Stew	2	175-200	40-50
Grilling	Grilled meatballs	7	200	10-15
	Chicken	*	190	50-60
	Chop	6-7	200	15-25
	Beefsteak	6-7	200	15-25

*If available cook with roast chicken skewer.

4.3 USE OF THE VISIO TOUCH PROGRAMMER



Function Description	
	Mode key
	Alarm key
	Time setting key
	Time setting/Temperature settings for meat probe/ Key lock key
	Oven function display
	Timer display
	Temperature display

Adjusting the Time of Day

When the oven is switched on for the first time after installation, "0.00" will flash on the display. Press the "M" sensor button, or the "+" and "-" buttons simultaneously. The colon ":" on the display will flash. You can adjust and set the time of day using the "+" and "-" sensor button. The time must be set to enable use of the oven functions.

Adjusting the Cooking Time

Adjusting the Minute Minder

To set a Minute Minder timer, press the alarm sensor button "Δ". "0.00" will appear on the Timer display and the "Δ" symbol will flash. Use the "+" and "-" sensor buttons to adjust the desired warning time period while the "Δ" symbol is flashing. Once you have completed setting the time period, wait until the "Δ" symbol stops flashing and remains illuminated. The audible warning time will be set.

When the timer reaches zero, an audible warning will sound and the "Δ" symbol will flash on the screen. Pressing "+" or "-" will stop the audible warning and the symbol will disappear from the screen.

Adjusting the Cooking Duration Time

This function helps you to cook for a fixed period of time. Prepare the food for cooking and put it in the oven. Then, select the desired cooking function and the temperature. Press the "M" sensor until you see the Duration Time symbol "I>I" on the Timer display screen. Set the

required cooking period using the "+" and "-" sensor buttons while the timer is in this position. After set the required cooking period, "AUTO" appear on the timer display screen. When you have completed the adjustment, wait until the current time of day is displayed on the screen and until the Duration Time symbol remains illuminated.

When the timer reaches zero, the oven will switch off, an audible warning will sound and "AUTO" will flash on the screen. Press any sensor button on the control unit to stop the warning sound, "AUTO" will continue to flash. Press the "+" and "-" buttons simultaneously to exit "AUTO" mode.

Adjusting the Cooking End Time

This function is used to begin cooking after a certain period of time and for a specific duration of time. Prepare the food for cooking and put it in the oven. Then, select the desired cooking function and the temperature.

Press the "M" sensor button until you see the Duration Time symbol "I>I" and "AUTO" appear on the Timer display screen. Set the required cooking period using the "+" and "-" sensor buttons while the timer is in this position. Then, press the "M" sensor button until the ">I" symbol is displayed, the time of day and the Cooking Duration Time symbol will flash. Adjust the cooking finish time using the "+" and "-" buttons while the timer is in this position. When you have completed the adjustment, wait until the current time of day and ">I" remain illuminated on the Timer display.

The oven will calculate the operating time by deducting the cooking period from the set finishing time, at which it will stop operating. The timer will give an audible warning and "AUTO" will continue to flash. Press any timer button to stop the warning sound, and press the "+" and "-" buttons simultaneously to exit "AUTO" mode.

Digital Timer Sound Adjustment

Press and hold the "-" sensor button until you hear an audible 'beep' sound. After this, each time the "-" button is pressed, a different 'beep' tone will sound. There are three different types of sound. Select the desired tone and do not press any other buttons. After a short time, the selected warning sound will be saved.

Key Lock Function

The key lock is used to avoid unintentional changes being made to the oven settings. Press and hold the "+" button until you see

the key lock symbol on the display screen. To deactivate the key lock, press and hold the "+" button until the key lock symbol disappears from the display.

While the key lock is active, only the power button will be usable, all other buttons will remain locked.

If there is no oven activity for 6 hours while the oven is operating, the oven will automatically switch off.

4.4 ACCESSORIES

The EasyFix Wire Rack

Clean the accessories thoroughly with warm water, detergent and a soft clean cloth on first use.

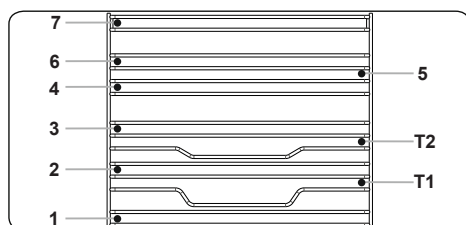

- Insert the accessory to the correct position inside the oven.
- Allow at least a 1 cm space between the fan cover and accessories.
- Take care removing cookware and/or accessories out of the oven. Hot meals or accessories can cause burns.
- The accessories may deform with heat. Once they have cooled down, they will recover their original appearance and performance.
- Trays and wire grids can be positioned on any level from of 1 to 7.
- Telescopic rail can be positioned on levels T1, T2.
- Level 3 is recommended for single level cooking.
- Level T2 is recommended for single level cooking with the telescopic rails.
- Level 2 and Level 4 are recommended for double level cooking.
- The turnspit wire grid must be positioned on Level 3.
- Level T2 is used for turnspit wire grid positioning with the telescopic rails.

****Accessories may vary depending on the model purchased.

The Deep Tray

The deep tray is best used for cooking stews.

Put the tray into any rack and push it to the end to make sure it is placed correctly.

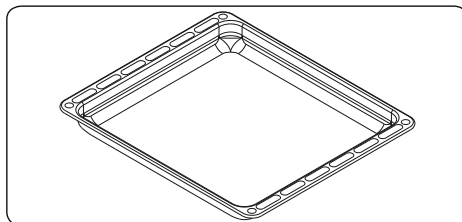

FIRST IN THE WORLD

Hot Air Shield System in Built-in Ovens

The patented hot air shield system prevents hot air from reaching the end user by creating an air curtain when the oven door is opened.

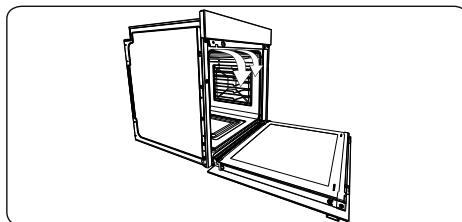

The Shallow Tray

The shallow tray is best used for baking pastries.

Put the tray into any rack and push it to the end to make sure it is correctly placed.

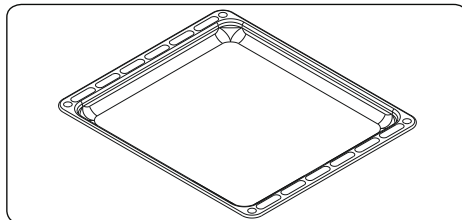

The Small Tray

The small tray is best used for baking pastry.

Place the tray in the centre of a wire grid.

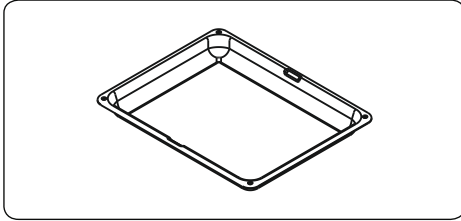

The Wire Rack with Easyfix Half Telescopic Rail

The half telescopic rail extends half-way out, to allow easy access to your food.

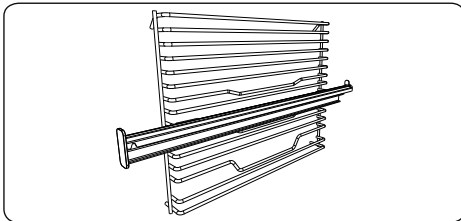

Telescopic rails

Clean the accessories thoroughly with warm water, detergent and a soft clean cloth on first use.

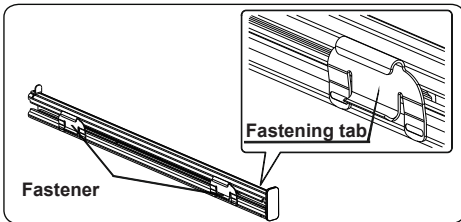

- On each telescopic rail there are fasteners that allow you to remove them for cleaning and repositioning.
- Remove the side runner. See section "Removal of the wire shelf".

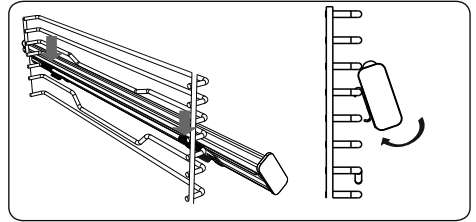

- Hang the telescopic rail top fasteners on the side rack level reference wire and simultaneously press the bottom fasteners until you clearly hear the fasteners clip into the side rack level fixing wire.
- In order to remove, hold the front surface of the rail and repeat the previous instructions in reverse.

The Wire Grid

The wire grid is best used for grilling or for processing food in oven-friendly containers.

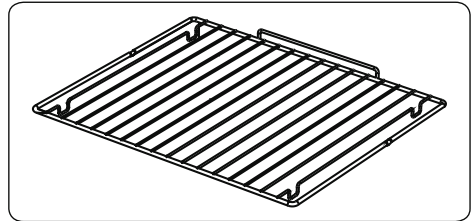

WARNING

Place the grid to any corresponding rack in the oven cavity correctly and push it to the end.

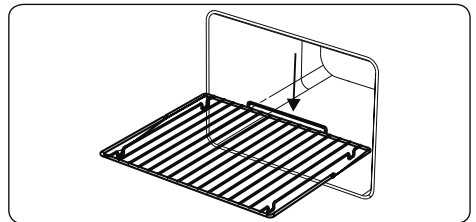

The Water Collector

In some cases of cooking, condensation may appear on the inner glass of the oven door. This is not a product malfunction.

Open the oven door into the grilling position and leave it in this position for 20 seconds.

Water will drip to the collector.

Cool the oven and wipe the inside of the

door with a dry towel. This procedure must be applied regularly.

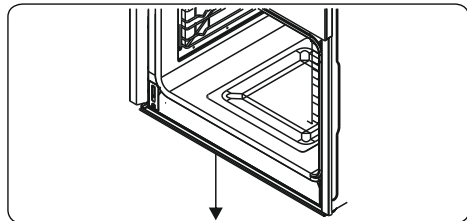

5. CLEANING AND MAINTENANCE

5.1 CLEANING

WARNING: Switch off the appliance and allow it to cool before cleaning is to be carried out.

General Instructions

- Check whether the cleaning materials are appropriate and recommended by the manufacturer before use on your appliance.
- Use cream cleaners or liquid cleaners which do not contain particles. Do not use caustic (corrosive) creams, abrasive cleaning powders, rough wire wool or hard tools as they may damage the cooker surfaces.

 Do not use cleaners that contain particles as they may scratch the glass, enamelled and/or painted parts of your appliance.

- Should any liquids overflow, clean them immediately to avoid parts becoming damaged.

 Do not use steam cleaners for cleaning any part of the appliance.

Cleaning the Inside of the Oven

- The inside of enamelled ovens are best cleaned while the oven is warm.
- Wipe the oven with a soft cloth soaked in soapy water after each use. Then, wipe the oven over again with a wet cloth and dry it.
- You may need to use a liquid cleaning material occasionally to completely clean the oven.

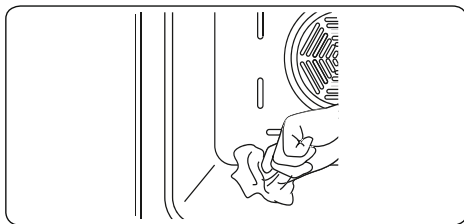



Cleaning the Glass Parts

- Clean the glass parts of your appliance on a regular basis.
- Use a glass cleaner to clean the inside and outside of the glass parts. Then, rinse and dry them thoroughly with a dry cloth.

Cleaning the Stainless Steel Parts (if available)

- Clean the stainless steel parts of your appliance on a regular basis.
- Wipe the stainless steel parts with a soft cloth soaked in only water. Then, dry them thoroughly with a dry cloth.

 Do not clean the stainless steel parts while they are still hot from cooking.

 Do not leave vinegar, coffee, milk, salt, water, lemon or tomato juice on the stainless steel for a long time.

Removal of the Inner Glass

You must remove the oven door glass before cleaning, as shown below.

1. Push the glass in the direction of **B** and release from the location bracket (**x**). Pull the glass out in the direction of **A**.

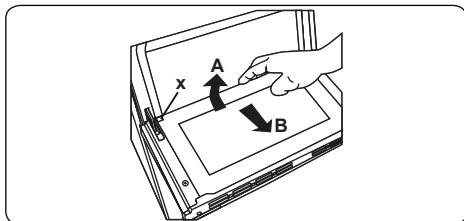

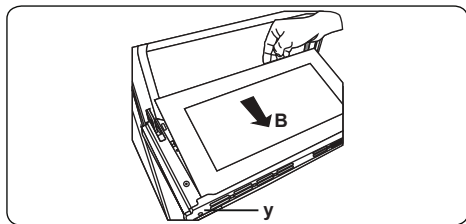

To replace the inner glass:

1. Push the glass towards and under the location bracket (**y**), in the direction of **B**.

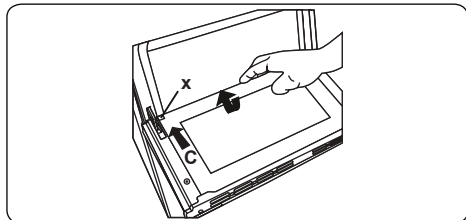

3. Place the glass under the location bracket (x) in the direction of C.



 If the oven door is a triple glass oven door, the third glass layer can be removed the same way as the second glass layer.

Removal of the Oven Door

Before cleaning the oven door glass, you must remove the oven door, as shown below.

1. Open the oven door.

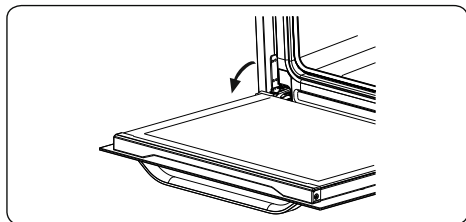

2. Open the locking catch (a) (with the aid of a screwdriver) up to the end position.

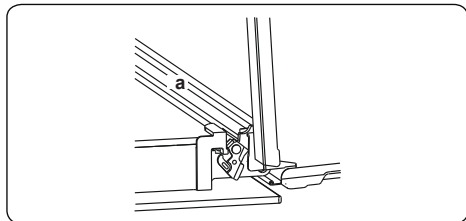

3. Close the door until it is almost in the fully closed position, and remove the door by pulling it towards you.

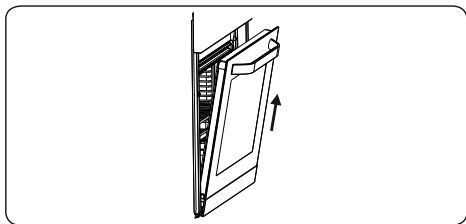

Removal of the Wire Shelf

To remove the wire rack, pull the wire rack as shown in the figure. After releasing it from the clips (a), lift it up.

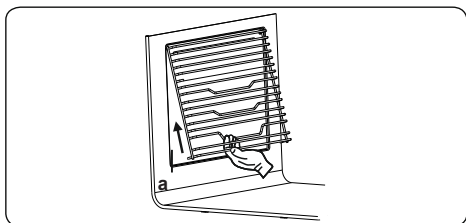

5.2 MAINTENANCE

 **WARNING:** The maintenance of this appliance should be carried out by an authorised service person or qualified technician only.

Changing the Oven Lamp

 **WARNING:** Switch off the appliance and allow it to cool before cleaning your appliance.

- Remove the glass lens, then remove the bulb.
- Insert the new bulb (resistant to 300 °C) to replace the bulb that you removed (230 V, 15-25 Watt, Type E14).
- Replace the glass lens, and your oven is ready for use.

 The lamp is designed specifically for use in household cooking appliances. It is not suitable for household room illumination.

6. TROUBLESHOOTING&TRANSPORT

6.1 TROUBLESHOOTING



If you still have a problem with your appliance after checking these basic troubleshooting steps, please contact an authorised service person or qualified technician.

Problem	Possible Cause	Solution
Oven does not switch on.	Power is switched off.	Check whether there is power supplied. Also check that other kitchen appliances are working.
No heat or oven does not warm up.	Oven temperature control is incorrectly set. Oven door has been left open.	Check that the oven temperature control knob is set correctly.
Oven light (if available) does not operate.	Lamp has failed. Electrical supply is disconnected or switched off.	Replace lamp according to the instructions. Make sure the electrical supply is switched on at the wall socket outlet.
Cooking is uneven within the oven.	Oven shelves are incorrectly positioned.	Check that the recommended temperatures and shelf positions are being used. Do not frequently open the door unless you are cooking things that need to be turned. If you open the door often, the interior temperature will be lower and this may affect the results of your cooking.
The timer buttons cannot be pressed properly.	There is foreign matter caught between the timer buttons. Touch model: there is moisture on the control panel. The key lock function is set.	Remove the foreign matter and try again. Remove the moisture and try again. Check whether the key lock function is set.
The oven fan (if available) is noisy.	Oven shelves are vibrating.	Check that the oven is level. Check that the shelves and any bake ware are not vibrating or in contact with the oven back panel.

6.2 TRANSPORT

If you need to transport the product, use the original product packaging and carry it using its original case. Follow the transport signs on the packaging. Tape all independent parts to the product to prevent damaging the product during transport.

If you do not have the original packaging, prepare a carriage box so that the appliance, especially the external surfaces of the product, is protected against external threats.

SVAN TRADING S.L.
C/Ciudad de Cartagena, nº 20
Pol. Fuente del Jarro
Paterna - 46988

52302851

